

# शैक्षिक सूचना २०७८



नेपाल सरकार  
शिक्षा, विज्ञान तथा प्रविधि मन्त्रालय  
योजना तथा अनुगमन महाशाखा  
तथ्याङ्क, नीति तथा अनुसन्धान शाखा  
सिंहदरवार, काठमाडौं

# शैक्षिक सूचना, २०७८



नेपाल सरकार  
शिक्षा, विज्ञान तथा प्रविधि मन्त्रालय  
योजना तथा अनुगमन महाशाखा  
तथ्याङ्क, नीति तथा अनुसन्धान शाखा  
सिंहदरवार, काठमाडौं

## शैक्षिक सूचना, २०७८

प्रकाशिक : श्री शिक्षा, विज्ञान तथा प्रविधि मन्त्रालय,  
योजना तथा अनुगमन महाशाखा  
तथ्यांक नीति तथा अनसन्धान शाखा  
सिंहदरवार, काठमाडौं ।

फोन नम्बर : ०१-४२११९८३

मुद्रण गरिएको प्रति : १००० प्रति

प्रतिलिपि अधिकार : शिक्षा, विज्ञान तथा प्रविधि मन्त्रालय सिंहदरवार काठमाडौंमा सुरक्षित रहनेछ ।

प्रकाशित मिति : २०७९ साल असार

**मा. देवेन्द्र पौडेल**  
मन्त्री  
शिक्षा, विज्ञान तथा प्रविधि मन्त्रालय  
सिंहदरबार, काठमाडौं, नेपाल



**Hon'ble Devendra Paudel**  
Minister  
Ministry of Education, Science and  
Technology  
Singhadurbar, Kathmandu, Nepal

पत्र संख्या/Let.No.:  
चलानी नं./Ref. No.:

**विषय: शुभकामना**

संघीय लोकतान्त्रिक गणतन्त्र नेपालको घोषणासँगै मुशासन र सामाजिक न्यायमा आधारित समावेशी राज्य व्यवस्थामा हामी अगाडि बढिरहेका छौं। नेपालको संविधानले समानुपातिक, समावेशी र सहभागितामूलक सिद्धान्तका आधारमा समतामूलक समाजको निर्माण गर्ने संकल्प गरेको छ। विगतमा भएको जनयुद्ध र जनआन्दोलनहरूको परिणामस्वरूप भएको राजनैतिक परिवर्तनपछि संघीय लोकतान्त्रिक गणतन्त्रको राज्य व्यवस्था अनुरूप शिक्षाको संरचना संघ, प्रदेश र स्थानीय तहमा संस्थागत गर्ने प्रक्रिया निरन्तर जारी छ। संवैधानिक प्रावधान अनुसार नेपालको शैक्षिक प्रशासनको अधिकार र राज्यको साधन स्रोतलाई तीन तहमा विभाजन गरी बाँडफाँड गरिएको छ।

मुलुक संघीय राज्य प्रणालीमा रूपान्तरण भएसँगै तीनओटै तहका सरकारहरू मार्फत् जनताहरूमा शैक्षिक सेवा प्रदान गर्न उपलब्ध स्रोत साधन तथा जनशक्ति व्यवस्थापन गरी समग्र शैक्षिक संगठन एवम् संरचनाहरूलाई क्रियाशील बनाउने कार्य भइरहेको छ। संविधानले निर्दिष्ट गरेबमोजिम राज्यबाट प्रवाह हुने शिक्षा सेवामा समतामूलक पहुँच विस्तार गर्न, शैक्षिक गुणस्तर सुनिश्चित गर्न, सक्षमता अभिवृद्धि गर्न, शैक्षिक मुशासन, जवाफदेहिता तथा पारदर्शिता कायम गर्न मन्त्रालय प्रयासरत छ।

संघीयता कार्यान्वयन गर्न नेपालको प्रशासनिक संरचनामा व्यापक परिवर्तन गर्दै संघ, प्रदेश र स्थानीय तहमा स्थापना भएका नयाँ शैक्षिक संस्थाहरूको चिनारी, स्वीकृत व्यवस्थापकीय संगठन संरचना, दरबन्दी तेरिज, महाशाखा, शाखा तथा पदहरूको कार्य विवरण पुनरवलोकन गरी संघीय तहमा कायम रहेका दरबन्दीअनुसार कार्यबोझ र कार्य विवरण पुनर्परिभाषित गर्दै संगठनलाई चुस्त र छरितो बनाउन विद्यमान संगठन संरचना र सेवा प्रवाहको अवस्थाको अध्ययन र विश्लेषण गरी समसामयिक सुधार गर्ने प्रयास जारी रहेको छ। यसै सिलसिलामा शैक्षिक संरचना र सेवाको क्षेत्र र अवस्थाका बारेमा संक्षिप्त रूपमा आम सरोकारवालाहरूलाई जानकारी गराउनुका साथै शैक्षिक गतिविधिहरूको अद्यावधिकीकरण र अभिलेखीकरण होस भन्ने अभिप्रायले यो शैक्षिक सूचना प्रकाशन गर्न लागिएको छ।

मन्त्रालय अन्तर्गत निकायहरूद्वारा उत्पादित शैक्षिक सूचनाहरू र मन्त्रालयअन्तर्गत केन्द्रीय निकायहरूका संगठन संरचना र कार्य विवरणहरू समावेश गरिएको यस पुस्तिकामा समाविष्ट सूचनाहरू सम्बन्धित पाठक, अनुसन्धातालगायत सरोकारवालाहरूलाई नेपालको शिक्षा प्रणालीबारे जानकारी लिन उपयोगी हुनेछ भन्ने अपेक्षा राखेको छु। यस प्रकाशनका लागि प्रत्यक्ष तथा परोक्ष रूपमा योगदान गर्नुहुने सबैमा हार्दिक धन्यवाद दिन चाहन्छु। यसमा प्रकाशित विषयवस्तुका सन्दर्भमा सुझाव तथा पृष्ठपोषण उपलब्ध गराइदिन हुन सम्बद्ध निकायहरू र समस्त पाठक वर्गमा हार्दिक अनुरोध गर्दछु।

धन्यवाद !

देवेन्द्र पौडेल

मन्त्री शिक्षा, विज्ञान तथा प्रविधि मन्त्रालय

२०७९।०३।०७



**मा. बोधमाया कुमारी यादव**  
राज्यमन्त्री  
शिक्षा, विज्ञान तथा प्रविधि मन्त्रालय  
सिंहदरबार, काठमाडौं, नेपाल



**Hon'ble Bodhmaya Kumari Yada**  
State Minister  
Ministry of Education, Science and  
Technology  
Singhadurbar, Kathmandu, Nepal

पत्र संख्या/Let.No.:  
चलानी नं./Ref. No.:

विषय : शुभकामना ।



शिक्षा, विकासको पूर्वाधारको पनि पूर्वाधार हो । देशमा सुशासन, विकास र समृद्धिका लागि शिक्षाले नै महत्वपूर्ण भूमिका निर्वाह गरेको हुन्छ । शिक्षा सम्बन्धी नीति निर्माण, योजना निर्माण, कार्यक्रम कार्यान्वयन, अनुगमन तथा मूल्यांकन जस्ता कार्यहरू प्रदेश तथा स्थानीय तहसँग समन्वय र सहकार्यको माध्यमबाट प्रभावकारी रूपमा सम्पन्न गर्न मन्त्रालय र अन्तर्गतका निकायहरूबाट भए गरेका गतिविधिहरूको सूचना सम्प्रेषण गरी सरोकारवालाहरूमा जानकारी गराउन विगतका वर्षहरूमा जस्तै यस वर्ष पनि मन्त्रालयले शैक्षिक सूचना २०७८ प्रकाशन गर्न लागेकोमा मलाई खुशी लागेको छ ।

शैक्षिक सूचना २०७८ मा शिक्षा, विज्ञान तथा प्रविधि मन्त्रालय तथा मन्त्रालय सम्बद्ध निकायहरूका उद्देश्य, कार्यक्रम, सांगठनिक संरचना तथा तथ्याङ्क लगायत शिक्षा सम्बन्धी संवैधानिक, नीतिगत र संरचनागत व्यवस्था तथा कार्यक्रमहरू उल्लेख गरिएको छ ।

यस पुस्तिकामा प्रकाशित शैक्षिक सूचना तथा तथ्याङ्क अध्ययन गर्ने सबै पाठकहरूले आ-आफ्ना रचनात्मक सुझावहरू मन्त्रालयलाई उपलब्ध गराउनु हुनेछ भन्ने अपेक्षा लिएकी छु । यस्ता सुझावहरूले प्रकाशनमा रहेका कमीकमजोरीहरूलाई सुधार गर्दै आगामी दिनमा थप गुणस्तरीय र उपयोगी बनाउन सकिन्छ भन्ने मलाई लागेको छ ।

अन्त्यमा, पुस्तिका प्रकाशनको लागि आवश्यक सूचना तथा विवरण उपलब्ध गराउनु हुने सबै निकाय तथा पुस्तिका प्रकाशनमा महत्वपूर्ण योगदान गर्नुहुने सम्पूर्णमा धन्यवाद दिँदै यस पुस्तिका प्रकाशनको निरन्तरताको साथै प्रभावकारी उपयोगको लागि शुभकामना व्यक्त गर्दछु ।

मिति : २०७९ अषाढ ८ गते

  
मा. बोधमाया कुमारी यादव  
राज्यमन्त्री  
शिक्षा, विज्ञान तथा प्रविधि मन्त्रालय  
मा. बोधमाया कुमारी यादव  
राज्यमन्त्री





पत्र संख्या:-  
चलानी नं.:-

नेपाल सरकार  
शिक्षा, विज्ञान तथा प्रविधि मन्त्रालय



सिंहदरबार,  
काठमाडौं, नेपाल ।



विषय : शुभकामना ।

शिक्षा, विज्ञान तथा प्रविधि मन्त्रालयले विगत वर्षहरूदेखि नै प्रत्येक वर्ष प्रकाशन गर्दै आएको शैक्षिक सूचना यस वर्ष २०७८ मा पनि प्रकाशन हुन लागेकोमा मलाई निकै खुशी लागेको छ ।

यस प्रकाशनमा मन्त्रालय र यस अन्तर्गतका विभिन्न निकायका उद्देश्य, कार्यक्रम, सांगठनिक संरचना तथा तथ्याङ्क लगायत शिक्षासम्बन्धी संवैधानिक, नीतिगत र संरचनागत व्यवस्था तथा कार्यक्रमहरू उल्लेख गरिएको छ । यसका साथै नेपालको संविधानको मार्गदर्शन, परिवर्तित सङ्घीय संरचनाको आवश्यकता र नीतिगत प्राथमिकता अनुकूल हुने गरी वर्तमान शैक्षिक नीति तथा कार्यक्रमले समेत समता, गुणस्तर, सक्षमता, सुशासन, व्यवस्थापन र उत्थानशीलता जस्ता आयामहरूमा जोड दिएको छ ।

यस पुस्तिकामा समग्र शिक्षा क्षेत्र र मन्त्रालयका गतिविधिहरूका साथै बालविकास केन्द्र, विद्यालय प्राविधिक शिक्षालय र विश्वविद्यालयहरू सम्बन्धी शैक्षिक तथ्याङ्कलाई सारांशमा समेटेको हुनाले सरोकार राख्ने सबैका लागि यो प्रकाशन उपयोगी हुने विश्वास लिएको छु ।

मन्त्रालयबाट प्रकाशित यस पुस्तिकालाई अध्ययन गर्ने सबै पाठकहरूले आ-आफ्ना रचनात्मक सुझावहरू मन्त्रालयलाई उपलब्ध गराउनुहुने छ भन्ने अपेक्षा लिएको छु । यसरी प्राप्त हुने सुझाव तथा पृष्ठपोषणले प्रकाशनमा रहेका कमी कमजोरीहरूलाई सुधार गर्दै आगामी दिनमा थप गुणस्तरीय र अझै उपयोगी बनाउन सकिन्छ भन्ने मलाई लागेको छ ।

अन्तमा, पुस्तिका प्रकाशनको लागि आवश्यक सूचना तथा विवरण उपलब्ध गराउनुहुने सबै निकाय तथा पुस्तिका प्रकाशनमा महत्वपूर्ण योगदान गर्नुहुने सम्पादन समितिका सदस्यहरू लगायत सबैलाई धन्यवाद दिँदै यस पुस्तिकाको प्रभावकारी उपयोगको लागि शुभकामना व्यक्त गर्दछु ।

  
यादवप्रसाद कोइराला  
सचिव





## सम्पादन समिति

संयोजक	सहसचिव डा. हरिप्रसाद लम्साल, शिक्षा, विज्ञान तथा प्रविधि मन्त्रालय
सदस्य	उपसचिव श्री घनश्याम अर्याल, शिक्षा, विज्ञान तथा प्रविधि मन्त्रालय
सदस्य	उपसचिव श्री ईश्वरप्रसाद काफ्ले, शिक्षा, विज्ञान तथा प्रविधि मन्त्रालय
सदस्य	उपसचिव श्री जयाप्रसाद आचार्य, शिक्षा, विज्ञान तथा प्रविधि मन्त्रालय
सदस्य	कम्प्युटर अधिकृत श्री सुनिल कुमार के.सी. सङ्घीय मामिला तथा सामान्य प्रशासन मन्त्रालय
सदस्य	निर्देशक श्री तीर्थराज चौलागाईं, केन्द्रीय तथ्याङ्क विभाग
सदस्य	निर्देशक श्री रामचन्द्र पौडेल, शिक्षा तथा मानव स्रोत विकास केन्द्र
सदस्य	EMIS Specialist श्री दिनेश बज्राचार्य, विश्वविद्यालय अनुदान आयोग, सानोठिमी, भक्तपुर
सदस्य	उपनिर्देशक श्री अनिलमुनी बज्राचार्य, प्राविधिक शिक्षा तथा व्यावसायिक तालिम परिषद्
सदस्य	शाखा अधिकृत श्री दिवाकर शर्मा, शिक्षक सेवा आयोग, सानोठिमी, भक्तपुर
सदस्य	शाखा अधिकृत श्री शिवराज पोखरेल, व्यावसायिक शिक्षा तथा तालिम अभिवृद्धि परियोजना (दोस्रो)
सदस्य	शाखा अधिकृत श्री कुमार बस्नेत, शैक्षिक गुणस्तर परीक्षण केन्द्र, सानोठिमी, भक्तपुर
सदस्य	शाखा अधिकृत श्री मनुजा बराल, पाठ्यक्रम विकास केन्द्र, सानोठिमी, भक्तपुर
सदस्य	GIS Specialist श्री नारायण पोखरेल, राष्ट्रिय परीक्षा बोर्ड, सानोठिमी, भक्तपुर
सदस्य	तथ्याङ्क अधिकृत श्री जनार्दन न्यौपाने, शिक्षा तथा मानव स्रोत विकास केन्द्र
सदस्य	कम्प्युटर अधिकृत श्री अर्जुन खनाल, राष्ट्रिय परीक्षा बोर्ड (कक्षा १०), सानोठिमी, भक्तपुर
सदस्य	शाखा अधिकृत, श्री सुलोचना खनाल, शिक्षा, विज्ञान तथा प्रविधि मन्त्रालय
सदस्य	शाखा अधिकृत, श्री लक्ष्मी शर्मा मरासिनी, शिक्षा, विज्ञान तथा प्रविधि मन्त्रालय
सदस्य	कम्प्युटर अपरेटर श्री गणेश श्रेष्ठ, राष्ट्रसेवक किताबखाना (विद्यालय शिक्षक महाशाखा) छाउनीमार्ग
सदस्य	राष्ट्रिय परियोजना व्यवस्थापक डा.मुकुदमणि खनाल, स्कील्स, कार्यक्रम, सानेपा, ललितपुर
सदस्य	सचिव उपसचिव, श्री गौरीशंकर पाण्डे, शिक्षा, विज्ञान तथा प्रविधि मन्त्रालय



## प्रकाशकीय

विभिन्न तहमा बन्ने योजना र नीतिलाई तथ्यमा आधारित बनाउने सन्दर्भमा सूचनाको महत्त्वपूर्ण भूमिका हुन्छ । योजनाको तर्जुमाको चरणदेखि कार्यान्वयन र मूल्याङ्कनका चरणमा सूचनाको महत्त्व रहन्छ । सञ्चालनबाट जनतामा प्रवाह हुने सेवा, त्यसको निमित्त उपलब्ध कार्यान्वयन संरचनाबारे जानकारी दिने सन्दर्भमा समेत सूचनाको प्रवाह गरिन्छ । सङ्घीयताको कार्यान्वयनसँगै विभिन्न तहमा शिक्षाका योजना तथा नीतिहरू निर्माण भई कार्यान्वयन भइरहेका छन् । यसै विषयलाई ध्यानमा राखेर शिक्षा, विज्ञान तथा प्रविधि मन्त्रालयले प्रत्येक वर्ष मन्त्रालय एवम् केन्द्रीय निकायहरूसँग सम्बन्धित सूचनाहरू सङ्कलन गरी शैक्षिक सूचना नामक पुस्तिका प्रकाशन गर्दै आइरहेको छ ।

नेपालको संवैधानिक प्रावधान अनुरूप सङ्घमा शिक्षा, विज्ञान तथा प्रविधि मन्त्रालय, शिक्षा तथा मानव स्रोत विकास केन्द्र, पाठ्यक्रम विकास केन्द्र, शैक्षिक गुणस्तर परीक्षण केन्द्र, शिक्षक सेवा आयोग, राष्ट्रिय परीक्षा बोर्ड, विश्व विद्यालय अनुदान आयोग, प्राविधिक शिक्षा तथा व्यवसायिक तालिम परिषद्, राष्ट्रिय किताबखाना (शिक्षक), नेपाल राष्ट्रिय पुस्तकालय, केशर पुस्तकालय, डिल्लीरमण कल्याणी रेग्मी स्मारक पुस्तकालय, जनक शिक्षा सामग्री केन्द्र लिमिटेड, व्यावसायिक शिक्षा तथा तालिम अभिवृद्धि परियोजना (दोस्रो), युनेस्कोका निमित्त नेपाल राष्ट्रिय आयोगको सचिवालय तथा शिक्षाको लागि खाद्य कार्यक्रम परियोजनालागायत अन्य विभिन्न आयोग तथा समितिहरू रहने व्यवस्था गरिएको छ भने प्रदेशमा सामाजिक विकास मन्त्रालयको गठन भई सो अन्तर्गत शिक्षा विकास निर्देशनालय र शिक्षा तालिम केन्द्रहरू स्थापना गरिएका छन् । त्यसैगरी जिल्ला तहमा शिक्षा विकास तथा समन्वय एकाइहरू र ७५३ वटा स्थानीय तहमा शिक्षा विभाग/महाशाखा/शाखा स्थापना गरी तीनै तहमा जिम्मेवारी बाँडफाँड तथा सो अनुरूप कार्य विभाजन गरिएको अवस्था छ ।

यस पुस्तिकामा शिक्षासम्बन्धी संवैधानिक, नीतिगत र संरचनागत व्यवस्थाहरू तथा कार्यक्रमहरू र तथ्याङ्कहरू समावेश गरिएका छन् भने अनुसूची अन्तर्गत शिक्षा, विज्ञान तथा प्रविधि मन्त्रालय र केन्द्रीय निकायहरूको संगठन संरचना समावेश गरिएका छन् ।

यो पुस्तक प्रकाशनको लागि प्रकाशन समितिमा बसेर समन्वय, सहयोग र मेहनत गर्नुहुने तथा आवश्यक सूचनाहरू उपलब्ध गराई प्रकाशनलाई यो रूपमा ल्याउन सहयोग गर्नुहुने सबैलाई हार्दिक धन्यवाद दिन चाहन्छौं । यो सामग्री शिक्षा क्षेत्रमा काम गर्ने व्यवस्थापक, शिक्षक, अनुसन्धातालागायत सबैमा उपयोगी हुने आशा गरिएको छ । साथै पुस्तकलाई थप परिष्कृत र पठनीय बनाउँदै लैजानको लागि पाठकहरूबाट निरन्तर सल्लाह, सुझाव तथा प्रतिक्रियाहरूको अपेक्षा गरिएको छ ।

मिति: २०७९ असार

योजना तथा अनुगमन महाशाखा  
तथ्याङ्क, नीति तथा अनुसन्धान शाखा  
शिक्षा, विज्ञान तथा प्रविधि मन्त्रालय



शुभकामना

प्रकाशकीय

खण्ड १ शिक्षा सम्बन्धी संवैधानिक, नीतिगत र संरचनागत व्यवस्थाहरू तथा कार्यक्रमहरू .....	३
नेपालको संविधान २०७२ : .....	३
स्थानीय सरकार सञ्चालन ऐन: .....	५
राष्ट्रिय पाठ्यक्रम प्रारूप, २०७६: .....	८
अनिवार्य तथा निःशुल्क शिक्षा सम्बन्धी ऐन, २०७५: .....	९
आर्थिक वर्ष २०७८/०७९को आय व्ययको सार्वजनिक जानकारी वक्तव्यमा शिक्षा .....	११
शिक्षा, विज्ञान तथा प्रविधि क्षेत्रमा विनियोजित कार्यक्रम तथा बजेट सारांश .....	१८
पन्ध्रौं आवधिक योजना (वि.सं. २०७६-२०८१) मा शिक्षा : .....	१९
विद्यालय क्षेत्र विकास योजना (वि.सं. २०७३-२०८०) : .....	२०
दिगो विकास लक्ष्य ४: नेपाल राष्ट्रिय ढाँचा (वि.सं.२०७८-२०८७) : .....	२२
नयाँ शिक्षा क्षेत्र योजना (वि.सं.२०७८-२०८७) : .....	२३
नेपाल विज्ञान तथा प्रविधि प्रज्ञा प्रतिष्ठान (NAST) .....	३६
प्राविधिक शिक्षा तथा व्यावसायिक तालिम परिषद् .....	४५
चिकित्सा शिक्षा आयोग .....	४८
राष्ट्रिय किताबखाना (शिक्षक) .....	५१
नयाँ नीतिगत व्यवस्था गृह विद्यालय व्यवस्थापन सहजिकरण सामग्री २०७८ .....	५५
खण्ड २ शिक्षासँग सम्बन्धित तथ्याङ्कहरू .....	५७
खण्ड ३ अनुसूचीहरू .....	९५
सन्दर्भ सूचीहरू तथा References .....	१२४

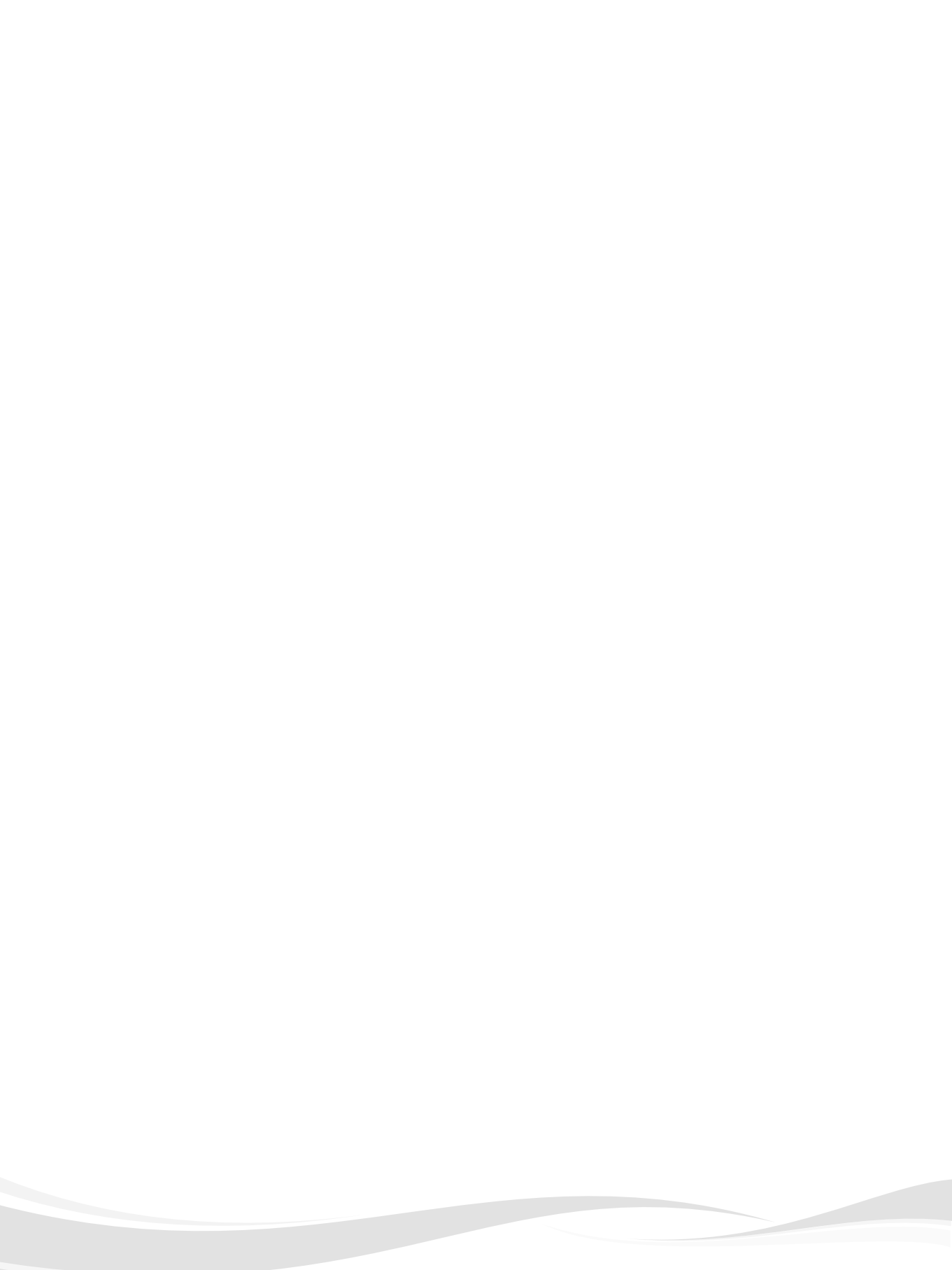

# खण्ड एक

शिक्षा सम्बन्धी संवैधानिक, नीतिगत र  
संरचनागत व्यवस्थाहरू तथा कार्यक्रमहरू





# शिक्षा सम्बन्धी संवैधानिक, नीतिगत र संरचनागत व्यवस्थाहरू तथा कार्यक्रमहरू

नेपालको संविधान २०७२ :

नेपालको संविधान २०७२ को धारा ३१ मा शिक्षासम्बन्धी हकको व्यवस्था गरी निम्न हकहरूको सुनिश्चितता गरेको छ ।

- (१) प्रत्येक नागरिकलाई आधारभूत शिक्षामा पहुँचको हक हुने छ ।
- (२) प्रत्येक नागरिकलाई राज्यबाट आधारभूत तहसम्मको शिक्षा अनिवार्य र निःशुल्क तथा माध्यमिक तहसम्मको शिक्षा निःशुल्क पाउने हक हुने छ ।
- (३) अपाङ्गता भएका र आर्थिक रूपले विपन्न नागरिकलाई कानून बमोजिम निःशुल्क उच्च शिक्षा पाउने हक हुने छ ।
- (४) दृष्टिविहीन नागरिकलाई ब्रेललिपि तथा बहिरा र स्वर वा बोलाइ सम्बन्धी अपाङ्गता भएका नागरिकलाई साङ्केतिक भाषाको माध्यमबाट कानून बमोजिम निःशुल्क शिक्षा पाउने हक हुने छ ।
- (५) नेपालमा बसो बास गर्ने प्रत्येक नेपाली समुदायलाई कानून बमोजिम आफ्नो मातृभाषामा शिक्षा पाउने र त्यसका लागि विद्यालय तथा शैक्षिक संस्था खोल्ने र सञ्चालन गर्ने हक हुने छ ।

यसै गरी धारा ३८ को उपधारा ५ मा महिलाको हक अन्तर्गत महिलालाई शिक्षा, स्वास्थ्य, रोजगारी र सामाजिक सुरक्षामा सकारात्मक विभेदका आधारमा विशेष अवसर प्राप्त गर्ने हक हुने छ भनी उल्लेख गरी महिलाको शिक्षा पाउने हकको संरक्षण गरेको देखिन्छ । यस्तै धारा ३९ को उपधारा २ मा प्रत्येक बालबालिकालाई परि वार तथा राज्यबाट शिक्षा, स्वास्थ्य, पालन पोषण, उचित स्याहार , खेलकुद, मनोरञ्जन तथा सर्वाङ्गीण व्यक्तित्व विकासको हकको व्यवस्था गरी राज्यप्रति उत्तरदायी र जिम्मेवार स्वस्थ नागरिक तयार पार्ने अभिप्राय राखेको देखिन्छ भने यसै को उपधारा ३ मा प्रत्येक बालबालिकालाई प्रारम्भिक बाल विकास तथा बाल सहभागिताको हक सुनिश्चित गर्नुको साथै उपधारा ७ मा कुनै पनि बालबालिकालाई घर, विद्यालय वा अन्य

जुनसुकै स्थान र अवस्थामा शारीरिक , मानसिक वा अन्य कुनै किसिमको यातना दिन नपाइने व्यवस्था गर्दै यस विपरितका कार्य कानुन बमोजिम दण्डनीय हुने र यस्तो कार्य बाट पीडित बालबालिकालाई पीडकबाट कानुन बमोजिम क्षतिपूर्ति उपलब्ध गराउने कुराको सुनिश्चितता गरेको पाइन्छ ।

धारा ४० मा दलितको हक अन्तर्गत उपधारा २ मा दलित विद्यार्थी लाई प्राथमिक देखि उच्च शिक्षासम्म कानुन बमोजिम छात्रवृत्ति सहित निःशुल्क शिक्षाको व्यवस्था गरिने छ । प्राविधिक र व्यावसायिक उच्च शिक्षामा दलितका लागि कानुन बमोजिम विशेष व्यवस्था गरिने छ भन्ने व्यवस्था गरी दलित समुदायको शिक्षा प्राप्तिको हकलाई विशेष संरक्षण गर्नुको साथै प्राविधिक तथा व्यावसायिक उच्च शिक्षामा समेत दलित समुदायको पहुँच सुनिश्चित गरी उक्त समुदायलाई रोजगार उन्मुख बनाई अत्मनिर्भरता र स्वावलम्बन अभिवृद्धि गर्दै लैजाने राज्यको चाहना प्रशंसनीय मान्नु पर्दछ । नेपालको संविधानको धारा ४२ को उपधारा २ मा आर्थिक रूपले विपन्न तथा लोपोन्मुख समुदायका नागरिकको संरक्षण, उत्थान, सशक्तिकरण र विकासका लागि शिक्षा, स्वास्थ्य, आवास, रोजगारी, खाद्यान्न र सामाजिक सुरक्षामा विशेष अवसर तथा लाभ पाउने हकको व्यवस्था गरी नागरिक समानता कायम गर्नुको साथै समतामूलक समाज निर्माण गर्ने संवैधानिक चाहनालाई मूर्त रूप दिने परिकल्पना गरेको देखिन्छ । यसै गरी उपधारा ५ मा नेपालमा अग्रगामी लोकतान्त्रिक परिवर्तनको लागि भएका सबै जनआन्दोलन, सशस्त्र संघर्ष र क्रान्तिकाक्रममा जीवन उत्सर्ग गर्ने शहीदका परिवार, बेपत्ता पारिएका व्यक्तिका परिवार, लोकतन्त्रका योद्धा, द्वन्द्वपीडित र विस्थापित, अपाङ्गता भएका व्यक्ति, घाइते तथा पीडितलाई न्याय एवं उचित सम्मानसहित शिक्षा, स्वास्थ्य, रोजगारी, आवास र सामाजिक सुरक्षामा कानुन बमोजिम प्राथमिकताका साथ अवसर पाउने हक हुने छ भन्ने उल्लेख भएको छ । यसै गरी संविधानको धारा ४४ मा उपभोक्ताको हक अन्तर्गत उपधारा १ मा प्रत्येक उपभोक्तालाई गुणस्तरीय वस्तु तथा सेवा प्राप्त गर्ने हक हुने छ भन्ने उल्लेख छ भने उपधारा २ मा गुणस्तरीय वस्तु वा सेवाबाट क्षति पुगेको व्यक्तिलाई कानुन बमोजिम क्षतिपूर्ति पाउने हकको सुनिश्चितता गरेको हुँदा विद्यालयमा अध्ययनरत बालबालिकाहरू पनि गुणस्तरीय शिक्षाका हकदार देखिन्छन् । यसबाट के कुरा यकीन गर्न सकिन्छ भने हाम्रा विद्यालयहरूबाट प्रवाह हुने शैक्षिक सेवा तथा वस्तुहरूलाई समेत गुणस्तरको कसीमा मापन गर्दै बालबालिकाहरूको गुणस्तरीय शिक्षा आर्जन गर्न पाउने हकको सदैव सम्मान र संरक्षण गर्न समग्र शिक्षा प्रणाली प्रयासरत रहनु पर्ने देखिन्छ ।

नेपालको संविधानको भाग ४ को धारा ५१ (ज) मा नागरिकका आधारभूत आवश्यकतासम्बन्धी नीतिहरूमा शिक्षासम्बन्धी निम्नानुसार ४ वटा नीतिहरू उल्लेख भएका छन् ।

- (१) शिक्षालाई वैज्ञानिक, प्राविधिक, व्यावसायिक, सिपमूलक,रोजगार मूलक एवं जनमुखी बनाउँदै सक्षम, प्रतिस्पर्धी , नैतिक एवं राष्ट्रिय हितप्रति समर्पित जनशक्ति तयार गर्ने,
- (२) शिक्षा क्षेत्रमा राज्यको लगानी अभिवृद्धि गर्दै शिक्षामा भएको निजी क्षेत्रको लगानीलाई नियमन र व्यवस्थापन गरी सेवामूलक बनाउने ,
- (३) उच्च शिक्षालाई सहज, गुणस्तरीय र पहुँच योग्य बनाई क्रमशः निःशुल्क बनाउँदै लैजाने ,
- (४) नागरिकको व्यक्तित्व विकासका लागि सामुदायिक सुचना केन्द्र र पुस्तकालयको स्थापना र प्रवर्द्धन गर्ने ,

नेपालको संविधानको भाग ५ राज्यको संरचना र राज्यशक्तिको बाँडफाँट अन्तर्गत धारा ५६ मा संघीय लोकतान्त्रिक गणतन्त्र नेपालको मूल संरचना संघ, प्रदेश र स्थानीय तह गरी तीन तहको हुने व्यवस्था गरिएको छ ।

#### **स्थानीय सरकार सञ्चालन ऐन :**

स्थानीय सरकार सञ्चालन ऐन, २०७४ जारी भई उक्त ऐनको दफा ११ को ज मा आधारभूत र माध्यमिक शिक्षा शीर्षक अन्तर्गत २३ वटा बुँदामा स्थानीय तहको शिक्षासम्बन्धी अधिकार लाई विस्तृतीकरण गरिएको छ । जुन विषयवस्तुहरू निम्नानुसार रहेका छन्:

१. प्रारम्भिक बाल विकास तथा शिक्षा, आधारभूत शिक्षा, अभिभावक शिक्षा, अनौपचारिक शिक्षा, खुला तथा बैकल्पिक निरन्तर सिकाइ, सामुदायिक सिकाइ र विशेष शिक्षासम्बन्धी नीति, कानुन, मापदण्ड, योजना तर्जुमा, कार्यान्वयन, अनुगमन, मूल्याङ्कन र नियमन,
२. सामुदायिक, संस्थागत, गुठी र सहकारी विद्यालय स्थापना, अनुमति, सञ्चालन, व्यवस्थापन तथा नियमन,
३. प्राविधिक शिक्षा तथा व्यावसायिक तालिमको योजना तर्जुमा, सञ्चालन, अनुमति, अनुगमन, मूल्याङ्कन र नियमन,
४. मातृभाषामा शिक्षा दिने विद्यालयको अनुमति, अनुगमन तथा नियमन,

५. गाभिएका वा बन्द गरिएका विद्यालयहरूको सम्पत्ति व्यवस्थापन,
६. गाउँ तथा नगर शिक्षा समिति गठन तथा व्यवस्थापन,
७. विद्यालय व्यवस्थापन समिति गठन तथा व्यवस्थापन,
८. विद्यालयको नामाकरण,
९. सामुदायिक विद्यालयको जग्गाको स्वामित्व, सम्पत्तिको अभिलेख, संरक्षण र व्यवस्थापन,
१०. विद्यालयको गुणस्तर अभिवृद्धि तथा पाठ्यसामग्रीको वितरण,
११. सामुदायिक विद्यालयको शिक्षक तथा कर्मचारीको दरबन्दी मिलान,
१२. विद्यालयको नकशा, अनुमति, स्वीकृति, समायोजन तथा नियमन,
१३. सामुदायिक विद्यालयको शैक्षिक पूर्वाधार निर्माण, मर्मत सम्भार, सञ्चालन र व्यवस्थापन,
१४. आधारभूत तहको परीक्षा सञ्चालन, अनुगमन तथा व्यवस्थापन,
१५. विद्यार्थी सिकाइ उपलब्धिको परीक्षण र व्यवस्थापन,
१६. निःशुल्क शिक्षा, विद्यार्थी प्रोत्साहन तथा छात्रवृत्तिको व्यवस्थापन,
१७. ट्यूसन, कोचिङ जस्ता विद्यालय बाहिर हुने अध्यापन सेवाको अनुमति तथा नियमन,
१८. स्थानीयस्तरको शैक्षिक ज्ञान, सिप र प्रविधिको संरक्षण, प्रवर्द्धन र स्तरीकरण,
१९. स्थानीय पुस्तकालय र वाचनालयको सञ्चालन तथा व्यवस्थापन,
२०. माध्यमिक तहसम्मको शैक्षिक कार्यक्रमको समन्वय र नियमन,
२१. सामुदायिक विद्यालयलाई दिने अनुदान तथा सो को बजेट व्यवस्थापन, विद्यालयको आयव्ययको लेखा अनुशासन कायम, अनुगमन र नियमन,
२२. शिक्षण सिकाइ, शिक्षक र कर्मचारीको तालिम तथा क्षमता विकास,
२३. अतिरिक्त शैक्षिक क्रियाकलापको सञ्चालन ।

उपर्युक्त बमोजिमका अधिकारहरूको कार्यान्वयन सहजताको लागि कतिपय क्रियाकलापहरू वडा समितिको काम, कर्तव्य र अधिकार क्षेत्रभित्र पर्नेगरी सम्बन्धित कार्य पालिकाले तोक्नु पर्ने

व्यवस्था ऐनमा उल्लेख भएको देखिन्छ । यसबाट कार्यपालिकाको काममा चुस्तता आउने मात्र नभई वडा समितिको जबाफदेहिता र जिम्मेवारी समेत बढ्न जाने भएकोले सम्पादित कामको प्रभावकारिता र विश्वसनीयता अभिवृद्धि हुन जाने देखिन्छ । ऐनको दफा १२ को उपदफा २ को खण्ड ग मा शिक्षा सम्बन्धी निम्न अधिकार वडा समितिको अधिकार क्षेत्रभित्र रहनु पर्ने गरी तोकिएको छ ।

१. अनौपचारिक शिक्षा कार्यक्रम, शिशु स्याहार तथा प्रारम्भिक बाल विकास केन्द्र सञ्चालन र व्यवस्थापन गर्ने,(ग.२)
२. पुस्तकालय, वाचनालय, सामुदायिक सिकाइ केन्द्र, बालक्लब तथा बालसञ्जालको सञ्चालन र व्यवस्थापन गर्ने,(ग.घ)
३. अन्तर विद्यालय तथा क्लव मार्फत खेलकूद कार्यक्रमको सञ्चालन गर्ने गराउने , (ग.२०)
४. वडालाई बालमैत्री बनाउने (ग.२९) ।

यसै गरी सोही ऐनको दफा १२ को उपदफा २ को खण्ड ड मा शिक्षासम्बन्धी निम्न अधिकार वडा समितिले प्रयोग गर्न पाउने गरी कार्य पालिकाले तोकनु पर्ने भनी निर्देशित गरेको देखिन्छ ।

१. आधारभूत विद्यालय खोल्न सिफारिस गर्ने, (ड.२७)
२. विद्यालयको कक्षा थप गर्न सिफारिस गर्ने, (ड.२९)
३. विद्यालय ठाउँसारी गर्न सिफारिस गर्ने । (ड.३३)

शिक्षासम्बन्धी उपर्युक्त बमोजिमका विकेन्द्रित अधिकार र जिम्मेवारीहरूलाई शिरोधार्य गर्दै मुलुकको समग्र शिक्षा प्रशासनलाई जनमुखी, चुस्त, वैज्ञानिक, समयसापेक्ष, समावेशी, गुणस्तरीय र प्रतिस्पर्धी बनाउँदै लैजान सबै तहलाई मार्गदर्शन हुने किसिमबाट नेपाल सरकारले निम्न बमोजिम विद्यालय शिक्षाका राष्ट्रिय उद्देश्यहरू निर्धारण गरी कार्यान्वयनमा ल्याएकोछ । अब उपरान्त संघ, प्रदेश तथा स्थानीय तहहरूले शैक्षिक क्रियाकलापहरू तर्जुमा गर्दा उक्त उद्देश्य पूरा हुनेकुरामा हर हिसाबले टेवा पुग्ने गरी गर्नु जरुरी हुन्छ ।

## राष्ट्रिय पाठ्यक्रम प्रारूप, २०७६:

राष्ट्रिय पाठ्यक्रम प्रारूप, २०७६ अनुसार विद्यालय शिक्षाका राष्ट्रिय उद्देश्यहरू निम्नानुसार हुनेछन् ।

- क. प्रत्येक व्यक्तिमा अन्तर्निहित प्रतिभा प्रष्फुटन गरी व्यक्तित्व विकास गर्ने ।
- ख. सङ्घीय लोकतान्त्रिक गणतन्त्रका मूल्य तथा मान्यताप्रति प्रतिबद्ध, राष्ट्र र राष्ट्रियताप्रति बफादार, स्वाभिमानी, सामाजिक तथा सांस्कृतिक विविधतालाई सम्मान गर्ने, चरित्रवान् एवम् जिम्मेवार नागरिक तयार गर्ने ।
- ग. श्रमप्रति सम्मान एवम् सकारात्मक सोच भएका, रोजगार तथा स्वरोजगार उन्मुख, उत्पादनशील, उद्यमशील र सिपयुक्त नागरिक तयार गर्ने ।
- घ. व्यक्तिको सामाजिकीकरणमा सहयोग गर्दै सामाजिक सद्भाव तथा सहिष्णुता र राष्ट्रिय एकता सुदृढ गर्न सहयोग पुऱ्याउने ।
- ङ. प्राकृतिक तथा राष्ट्रिय सम्पदा र पर्यावरणको संरक्षण, संवर्धन र सदुपयोग गर्दै दिगो विकासमा योगदान गर्ने सचेत नागरिक तयार गर्ने ।
- च. प्रत्येक व्यक्तिमा शान्ति, मानव अधिकार,समानता, समावेशिता र सामाजिक न्यायका मान्यता अनुरूपको आचरण विकास गरी समतामूलक, समावेशी, न्यायपूर्ण र समाजवाद उन्मुख राष्ट्र निर्माणमा मद्दत गर्ने ।
- छ. राष्ट्रिय तथा अन्तर्राष्ट्रिय स्तरमा प्रतिष्पर्धी,आधुनिक सूचना तथा सञ्चार प्रविधि प्रयोग गर्न सक्ने विश्व परिवेश सुहाउँदो दक्ष जनशक्ति तयार गर्ने ।
- ज. वैज्ञानिक अवधारणा तथ्य, सिप, सिद्धान्त तथा प्रविधिको प्रयोग गर्न सक्ने वैज्ञानिक सुभ्रबुभ्र भएका र खोज तथा अनुसन्धानमुखी जनशक्ति तयार गर्ने ।
- झ. रचनात्मक तथा समालोचनात्मक चिन्तन गर्ने, जीवनोपयोगी सिप भएका, सहिष्णु र भाषिक सक्षमतामा निपूर्ण नागरिक तयार गर्ने ।
- ञ. नेपाली मौलिक कला, संस्कृति, सौन्दर्य, आदर्श तथा वैशिष्ट्यहरूको संरक्षण, संवर्धन र विस्तार तर्फ अभिप्रेरित भई नेपाली पहिचानप्रति गौरव गर्ने नागरिक तयार गर्ने ।
- ट. जलवायु परिवर्तन तथा प्राकृतिक एवम् मानव सिर्जित प्रकोपप्रति सचेत रही सम्भावित जोखिम न्यूनीकरण तथा विपद् व्यवस्थापन गर्न सक्षम नागरिक तयार गर्ने ।
- ठ. सामाजिक न्यायमा आधारित समृद्ध राष्ट्र निर्माणका निमित्त आवश्यक मानव संसाधनको विकास गर्ने ।

## अनिवार्य तथा निःशुल्क शिक्षा सम्बन्धी ऐन, २०७५:

अनिवार्य तथा निःशुल्क शिक्षा सम्बन्धी ऐन मिति २०७५।०६।०२ गते प्रमाणीकरण भई कार्यान्वयनमा आएको छ । यस ऐनको दफा ३ मा हरेक व्यक्तिको शिक्षा प्राप्त गर्ने अधिकार लाई सुनिश्चित गर्न देहायको व्यवस्था गरेको छ ।

१. प्रत्येक नागरिकलाई गुणस्तरीय शिक्षामा समतामूलक पहुँचको अधिकार हुनेछ । शिक्षा प्राप्त गर्न कसैलाई कुनै पनि आधारमा भेदभाव गरिने छैन ।
२. नेपालमा बसोबास गर्ने प्रत्येक नेपाली समुदायलाई मातृभाषामा शिक्षा प्राप्त गर्ने अधिकार हुनेछ ।
३. प्रत्येक नागरिकलाई यो ऐन वा प्रचलित कानून बमोजिम साक्षर हुने, प्रारम्भिक बालविकास तथा शिक्षा, आधारभूत शिक्षा, माध्यमिक शिक्षा तथा उच्च शिक्षा प्राप्त गर्ने अधिकार हुनेछ ।
४. शिक्षा प्राप्त गर्ने प्रत्येक नागरिकलाई यो ऐन वा प्रचलित कानून बमोजिम विद्यालय वा शिक्षण संस्थामा प्रवेश पाउने, अध्ययन गर्ने, अनुसन्धान गर्ने, परीक्षामा सहभागी हुने वा शैक्षिक प्रमाणपत्र प्राप्त गर्ने अधिकार हुनेछ ।
५. प्रत्येक निरक्षर नागरिकलाई तोकिए बमोजिम साक्षर हुने अधिकार हुनेछ ।
६. प्रत्येक नागरिकलाई प्रचलित कानून बमोजिमको शर्त तथा मापदण्ड पूरा गरी आफ्नो योग्यता, क्षमता तथा रुचि अनुसार उच्च शिक्षा प्राप्त गर्ने अधिकार हुनेछ ।
७. अपाङ्गता भएका नागरिकहरूलाई विशेष शिक्षाको माध्यमबाट समेत शिक्षा प्राप्त गर्ने अधिकार हुने छ ।
८. आर्थिक रूपमा विपन्न, अपाङ्गता भएका र दलित नागरिकलाई निःशुल्क उच्च शिक्षा प्राप्त गर्ने अधिकार हुनेछ ।
९. जनआन्दोलन, सशस्त्र संघर्ष, क्रान्तिका क्रममा जीवन उत्सर्ग गर्ने सहिद, बेपत्ता पारिएका व्यक्ति, द्वन्द्व पिडित, घाइते तथा अपाङ्गता भएका व्यक्तिका छोराछोरीहरूलाई तोकिए बमोजिम विशेष अवसर पाउने अधिकार हुनेछ ।



१०. प्रत्येक बालबालिकालाई प्रचलित कानूनमा व्यवस्था भए बमोजिमको योग्यता प्राप्त शिक्षकबाट गुणस्तरीय शिक्षा प्राप्तगर्ने अधिकार हुनेछ ।

उक्त ऐनको दफा ४ र ५ मा शिक्षा प्राप्ति सम्बन्धमा राज्यको दायित्व र नागरिकको कर्तव्यको विषयमा उल्लेख गरिएको छ । प्रत्येक नागरिकलाई आधारभूत तहसम्मको शिक्षा प्रदान गर्ने दायित्व र तत् सम्बन्धी आवश्यक व्यवस्था मिलाउने जिम्मेवारी नेपाल सरकार, प्रदेश सरकार र स्थानीय तहको हुने तथा प्रत्येक नागरिकलाई माध्यमिक तहसम्मको शिक्षा प्रदान गर्ने दायित्व राज्यको हुने व्यवस्था गरी नागरिकहरूको शिक्षा प्रति राज्यलाई उत्तरदायी बनाइएको छ भने यसका अतिरिक्त नागरिक कर्तव्यको सन्दर्भमा यस प्रकार व्यवस्था गरिएको छ । आधारभूत तहको शिक्षा हासिल गर्नु प्रत्येक नागरिकको कर्तव्य हुनेछ भनी आफ्नो शिक्षा प्राप्तिको अधिकारको प्रयोगप्रति नागरिक आफैँ पनि सचेत र सजग रहनु पर्ने उल्लेख छ भने अर्को तर्फ आधारभूत शिक्षा प्राप्त गर्ने उमेर समुहका आफ्ना बालबालिकाहरूलाई नियमित रूपमा विद्यालय पठाउनु प्रत्येक अभिभावकको कर्तव्य हुनेछ भनी अभिभावकलाई पनि आफ्ना बालबालिकाको पढाइ प्रति जिम्मेवार बनाउन खोजिएको देखिन्छ ।

सोही ऐनको दफा ६ मा यो ऐन प्रारम्भ भएपछि प्रत्येक स्थानीय तहमार्फत राज्यले चार वर्षको उमेर पूरा भए पछि बालबालिकाहरूलाई कम्तीमा एक वर्ष को प्रारम्भिक बाल विकास तथा शिक्षा प्रदान गर्ने व्यवस्था गरेबाट आधारभूत तहको शिक्षाको गुणस्तर तथा आन्तरिक सक्षमता अभिवृद्धिमा सकारात्मक भूमिका निर्वाह गर्ने प्रारम्भिक बालविकास तथा शिक्षालाई पनि यस ऐनले बढावा दिएको देखिन्छ । यस ऐनले प्रत्येक बालबालिकालाई आफूले चाहेको वा पायक पर्ने विद्यालयमा भर्ना भई आधारभूत तह वा माध्यमिक तहसम्म पढ्न पाउने अधिकार स्थापित गर्नुको साथै विद्यालयमा भर्ना भई अध्ययन गरि रहेको बालबालिकाले आधारभूत तहको शिक्षा पूरा नगरी निजलाई पठनपाठनबाट बञ्चित गर्ने उद्देश्यले सम्बन्धित अभिभावकले विद्यालयबाट छुटाउन वा विद्यालय जानबाट रोकलगाउन नपाइने व्यवस्था समेत गरी बालबालिकाको पढाइ निन्तरताको सुनिश्चितताको प्रयास गरेको छ भने अभिभावक पहिचान नभएका वा पत्ता नलागेका बालबालिकाको हकमा पठनपाठनको जिम्मेवारी सम्बन्धित स्थानीय तहको हुने व्यवस्था गरेकोछ । यसका अतिरिक्त आधारभूत तहको शिक्षा प्राप्त गर्ने उमेरको कुनै बालबालिकाको लागि पायक पर्ने स्थानमा विद्यालय नभई शिक्षाको अवसर बाट बञ्चित हुनुपर्ने अवस्था देखिएमा सम्बन्धित स्थानीय तहले त्यस्तो ठाउँमा विद्यालय स्थापना गर्ने वा सो सम्भव नभएमा अन्य बैकल्पिक व्यवस्थाबाट उक्त बालबालिकाको आधारभूत तहसम्मको शिक्षा प्राप्तिको वातावरण सुनिश्चित

गर्नुपर्ने व्यवस्था समेत ऐनको दफा ८ मा उल्लेख छ । विद्यालयमा भर्ना भई अध्ययन गरिरहेको कुनै बालबालिकाको आचरण खराब भएको वा अनुशासनहीन काम गरेको कारणले निजलाई आधारभूत शिक्षा प्राप्त गर्न बाट वा परीक्षा दिनबाट बञ्चित गर्न नपाइने बरु निजलाई आवश्यक परामर्श सेवाको व्यवस्था गरी सत्मार्गमा ल्याउने दायित्व सम्बन्धित विद्यालयको हुनेछ भनी ऐनको दफा १० ले किटानी गरेको देखिन्छ जसले विद्यालयमा बालमैत्री वातावरण तथा बालकेन्द्रित सिकाइ क्रियाकलापहरूको प्रवर्द्धनमा उत्प्रेरणा मिल्न जाने अनुमान गर्न सकिन्छ । यस्तै गरी यस ऐनको दफा ११ ले समुदायमा पाँच वर्ष पूरा भई बाह्र वर्ष उमेरपूरा नगरेका कुनै बालबालिका आधारभूत तहको शिक्षाको अवसरबाट बञ्चित (विद्यालय भर्ना नभएको वा भर्ना भएर बिचमा पढाइ छोडेको रहेको अवस्था देखिएमा निजको उमेर वा स्तर अनुरूप उपयुक्त कक्षामा विद्यालयले भर्ना गर्नु पर्ने व्यवस्था र निजलाई अन्य बालबालिकाको सिकाइ स्तरको समकक्षमा पुऱ्याउन आवश्यकता अनुसार विद्यालयले वैकल्पिक उपायहरूको व्यवस्था गर्नुपर्ने जिम्मेवारी सम्बन्धित विद्यालयलाई तोकेको देखिन्छ । यस व्यवस्थाले कुनै पनि बालबालिकालाई आधारभूत तहको शिक्षा प्राप्त गर्न बाट बञ्चित हुनु नपर्ने अवस्थाको सुनिश्चित गरेको देखिन्छ । माथि उल्लेखित माध्यमका अतिरिक्त बालबालिकाहरूलाई शिक्षा प्रदान गर्न अन्य माध्यमहरूको अवलम्बन समेत गर्न सकिने व्यवस्था ऐनले गरेको छ, जस्तै : वैकल्पिक शिक्षा, अनौपचारिक वा खुला शिक्षा र परम्परागत शिक्षा । बालबालिकाहरूको सिकाइ सहजताको लागि शिक्षणको माध्यम भाषाको रूपमा नेपाली भाषा, अंग्रेजी भाषा वा दुबै भाषा वा सम्बन्धित समुदायको मातृभाषा प्रयोग गर्न सकिने व्यवस्था सोही ऐनको दफा २६ मा उल्लेख छ ।

**आर्थिक वर्ष २०७८।०७९को आय व्ययको सार्वजनिक जानकारी वक्तव्यमा शिक्षा (मिति २०७८/२/१५ गते प्रस्तुत):**

### **गुणस्तरीय शिक्षा**

२१३. मानव पुँजी निर्माणको आधार शिक्षालाई गुणस्तरीय, जीवनोपयोगी, व्यावसायिक र प्रविधिमैत्री बनाई शिक्षामा सबै नागरिकको पहुँच सुनिश्चित गरिनेछ । दक्ष शैक्षिक जनशक्ति विकास र ज्ञान एवम् सीपमूलक पाठ्यक्रम तर्जुमा गरी अनुकूल सिकाई वातावरण निर्माण गरिनेछ । विपद् सम्बेदनशील तथा अपाङ्गतामैत्री शैक्षिक पूर्वाधार निर्माण गरिनेछ । नतिजामूलक शैक्षिक मूल्याङ्कन प्रणाली अवलम्बन गरिनेछ । सामुदायिक विद्यालयको शैक्षिक गुणस्तर अभिवृद्धि गर्न शैक्षिक नतिजाको आधारमा अनुदान दिने व्यवस्था गरिनेछ ।

२१४. राष्ट्रपति शैक्षिक सुधार कार्यक्रमलाई शैक्षिक क्षेत्रको पूर्वाधार निर्माणमा केन्द्रीत गरिनेछ । तीन वर्षभित्र सबै तहका सामुदायिक विधालय र क्याम्पसको कक्षा कोठा, प्रयोगशाला, पुस्तकालय, खानेपानी तथा शौचालय लगायत वैकल्पिक सिकाई विधि अनुकूलका भवन तथा पूर्वाधार निर्माण गरिनेछ । आगामी वर्ष प्राथमिकताको आधारमा १ हजार ५ सय सामुदायिक विधालय र क्याम्पसको भौतिक पूर्वाधार निर्माण प्रारम्भ गरिनेछ । यस कार्यक्रमको कार्यान्वयनबाट शैक्षिक पूर्वाधार निर्माणमा क्रान्तिकारी परिवर्तन हुने देश सुहाउँदो दक्ष जनशक्ति उत्पादन गरी सामाजिक न्याय सहितको आर्थिक - सामाजिक रुपान्तरण गर्न महत्वपूर्ण योगदान पुग्ने विश्वास लिएको छु । राष्ट्रपति शैक्षिक सुधार कार्यक्रमका लागि रु १० अर्ब विनियोजन गरेको छु ।
२१५. आगामी शैक्षिक सत्रमा आधारभूत तहमा विधार्थी भर्नादर शतप्रतिशत पुर्याई अनिवार्य र निःशुल्क आधारभूत शिक्षा सुनिश्चित गरिनेछ । गुरुकुल मदरसा र गुम्वा जस्ता परम्परागत शिक्षा विधिलाई औपचारिक शिक्षा प्रणालीमा आवद्ध गरिनेछ ।
२१६. प्रारम्भिक बालविकास केन्द्रका शिक्षिका र विधालय कर्मचारीलाई नेपाल सरकारले निर्धारण गरे बमोजिम रु १५ हजार न्यूनतम मासिक पारिश्रमिक उपलब्ध गराइनेछ । नेपाल सरकारले हाल उपलब्ध गराउदै आएको मासिक पारिश्रमिकमा वृद्धि गरी रु ८ हजार पुर्याएको छु । न्यूनतम पारिश्रमिक भन्दा कम हुन आउने रकम सम्बन्धित स्थानीय तहले व्यहोर्ने व्यवस्था मिलाइनेछ । यसका लागि रु ५ अर्ब ५५ करोड विनियोजन गरेको छु ।
२१७. बालबालिकाको पोषण स्तरमा सुधार ल्याउन र शैक्षिकसत्र पूरा नगरी बीचमा नै कक्षा छोड्ने समस्या समाधान गर्न सार्वजनिक विधालयका कक्षा ५ सम्मका सबै बालबालिकालाई दिवाखाजा कार्यक्रम सञ्चालन गर्न रु ८ अर्ब ७३ करोड विनियोजन गरेको छु । यसबाट देशभरका ३५ लाख विधार्थी लाभान्वित हुनेछन् ।
२१८. शिक्षक - विधार्थी अनुपातको आधारमा शिक्षकको दरबन्दी मिलान गरिनेछ । प्राथमिक तहमा बढी हुने दरबन्दी माध्यमिक तहमा रुपान्तरण गरी बढी भएको दरबन्दी खारेज गरिनेछ । माध्यमिक तहका विधालयमा विधार्थी संख्याको अनुपातमा विज्ञान, गणित र अंग्रेजी विषयका शिक्षक व्यवस्था गर्न थप अनुदानका लागि रु २ अर्ब ६६ करोड विनियोजन गरेको छु ।

२१९. आगामी दुई वर्षभित्र सबै सामुदायिक विद्यालयमा निःशुल्क ब्रोडब्याण्ड इन्टरनेट सेवा पुर्याउने उद्देश्यका साथ आगामी आर्थिक वर्षको अन्तसम्ममा मुलुकभरका ६० प्रतिशत विद्यालयमा सेवा विस्तार गरिनेछ ।
२२०. वैकल्पिक शिक्षण सिकाइ कार्ययोजनाको प्रभावकारी कार्यान्वयन गरिनेछ। विद्यालय जान नपाएका विधार्थीलाई लक्षित गरी सिकाई पोर्टलको विकास तथा नेपाल टेलिभिजन मार्फत शैक्षिक च्यानल सञ्चालन गर्ने व्यवस्था मिलाएको छु । वैकल्पिक शिक्षण सिकाई कार्ययोजना कार्यान्वयनो लागि रु १ अर्ब २० करोड विनियोजन गरेको छु ।
२२१. सार्वजनिक विद्यालयमा कक्षा नौसम्म अध्ययन गर्ने बालबालिकालाई रङ्गीन पाठ्यपुस्तक छपाई गरी शैक्षिक शत्रु शुरु हुनु अगावै निःशुल्क वितरण गरिनेछ । कक्षा १२ सम्मका छात्रछात्रालाई निःशुल्क पाठ्यपुस्तक र छात्रालाई निःशुल्क स्यानिटरी प्याड वितरण गर्न रु ४ अर्ब ७९ करोड विनियोजन गरेको छु ।
२२२. जोखिममा परेको अल्पसंख्यक, लोपोन्मुख, सीमान्तकृत समुदाय तथा विपन्न वर्गका बालबालिकाका लागि ताप्लेजुङ्ग, रसुवा, मुस्ताङ, मुगु ,दार्चुला लगायतका १३ हिमाली जिल्लामा माध्यमिक तहका आवासीय विद्यालय सञ्चालन गरिनेछ ।
२२३. चेपाङ्ग, राउटे, बादी, माभी, मुसहर, लगायत आर्थिक सामाजिक रूपमा सीमान्तकृत र लोपोन्मुख समुदाय, अपाङ्गता भएका व्यक्ति, सहिद परिवार, द्वन्द पिडित, कोभिड - १९ को संक्रमणबाट मृत्यु भएका परिवारका छात्रछात्रा तथा एचआईभि एड्स संक्रमित बालबालिकाको शिक्षा प्राप्तिको अधिकारको संरक्षण गर्न छात्रवृत्तिका लागि बजेट व्यवस्था गरेको छु । दलित, मुस्लिम महिला तथा मुक्त कमलरी महिला विधार्थीका लागि सबै विषयमा उच्च शिक्षासम्म छात्रवृत्ति प्रदान गर्ने र निःशुल्क शिक्षा सुनिश्चित गर्ने व्यवस्था मिलाएको छु ।
२२४. दृष्टिविहिन बालबालिकालाई ब्रेल पाठ्यपुस्तक लगायत आधुनिक प्रविधिको सहायताबाट शिक्षा प्राप्त गर्ने व्यवस्था मिलाइनेछ। बौद्धिक अपाङ्गता भएका विधार्थीका लागि आवासीय सुविधा सहित प्रत्येक प्रदेशमा एक - एक विशेष विद्यालय स्थापना गरी सञ्चालनमा ल्याइनेछ ।

२२५. एक विद्यालय - एक स्वास्थ्यकर्मी नीति अवलम्बन गरी विद्यालयमा स्वास्थ्य सचेतना अभिवृद्धि गरिनेछ । प्रत्येक शैक्षिक सत्रको शुरुमा सबै विधार्थीको अनिवार्य रूपमा आँखा, कान लगायतका आधारभूत स्वास्थ्य परीक्षण गर्ने व्यवस्था कार्यान्वयन गरिनेछ ।
२२६. माध्यमिक तहका विधार्थीलाई दैनिक पठनपाठनको अतिरिक्त नेपाल स्काउट - जुनियर रेडक्रस सर्कल, खेलकुद र सङ्गीत लगायतका अतिरिक्त क्रियाकलापमा सहभागी हुन प्रोत्साहित गरिनेछ।
२२७. विश्वविद्यालय अनुदान आयोगलाई राष्ट्रिय योग्यता परीक्षण, मापदण्ड निर्धारण तथा विश्वविद्यालयको अनुगमन र नियमन गर्ने सबल र सक्षम निकायमा विकास गरिनेछ। विश्वविद्यालयलाई प्रदान गरिने अनुदान कार्यसम्पादनमा आधारित बनाइनेछ । विश्वविद्यालय अनुदान आयोग मार्फत वितरण हुने अनुदान वृद्धि गरी रु १८ अर्ब ३४ करोड पुर्याएको छु ।
२२८. सतरी प्रतिशत प्राविधिक र तीस प्रतिशत साधारण शिक्षाको अबधारणा कार्यान्वयन गरिनेछ । महोत्तरीको जलेश्वरमा इन्जिनियरिङ्ग कलेज स्थापना गरिनेछ। कृषि तथा वन विश्वविद्यालयका आङ्गिक क्याम्पस बिस्तार गरिनेछ।
२२९. मदन भण्डारी प्रौढौगिक विश्वविद्यालय आगामी दुई वर्षभित्र सञ्चालनमा ल्याइनेछ । आगामी वर्ष विश्वविद्यालयको पूर्वाधार निर्माण प्रारम्भ गर्न बजेट व्यवस्था गरेको छु ।
२३०. दुई वर्षभित्र योगमाया आयुर्वेदिक विश्वविद्यालय सञ्चालनमा ल्याउने गरी पूर्वाधार निर्माणको कार्य प्रारम्भ गर्न बजेट छुट्ट्याएको छु ।
२३१. विश्वविद्यालय अनुदान आयोगलाई राष्ट्रिय योग्यता परीक्षण मापदण्ड निर्धारण तथा विश्वविद्यालयको अनुगमन र नियमन गर्ने सबल र सक्षम निकायमा विकास गरिने छ । विश्वविद्यालयहरूलाई प्रदान गरिने अनुदान कार्यसम्पादनमा आधारित बनाइने छ । विश्वविद्यालय अनुदान आयोग मार्फत वितरण हुने अनुदान वृद्धि गरी रु १८ अर्ब ३४ करोड पुर्याएको छु ।
२३२. प्रस्तावित नेपाल विश्व विद्यालयको स्थापना तथा सञ्चालनको लागि आवश्यक सहजीकरण गरिनेछ ।
२३३. आगामी वर्ष सुदुरपश्चिम प्रदेशको गेटामा निर्माणाधिन मेडिकल कलेज सञ्चालनमा ल्याइनेछ । बुटवल मेडिकल कलेजको विस्तृत परियोजना प्रतिवेदन तयार गरी निर्माण

कार्य प्रारम्भ गरिनेछ । प्रदेश नं २ को बर्दिबास र कर्णाली प्रदेशको सुर्खेतमा मेडिकल कलेज स्थापना गर्न जग्गा प्राप्ती र विस्तृत परियोजना प्रतिवेदन तयार गरिनेछ ।

२३३. विश्वविद्यालय शिक्षालाई अनुसन्धानमा आधारित बनाइनेछ । त्रिभुवन विश्वविद्यालय अन्तर्गतका सेडा, सिनास, सेरिड र रिकास्टलाई अनुसन्धानको अग्रणी संस्थाको रूपमा विकास गर्न बजेट व्यवस्था गरेको छु ।

२३४. स्थानीय विशेषता र आवश्यकताका आधारमा सीपयुक्त दक्ष जनशक्ति तयार गर्न सबै स्थानीय तहमा प्राविधिक शिक्षालय सञ्चालन गरिनेछ । प्राविधिक शिक्षा तथा व्यावसायिक तालिम परिषदको सम्बन्धन र सम्बन्धित स्थानीय तहको व्यवस्थापनमा प्राविधिक शिक्षालय स्थापना गर्न सशर्त अनुदान उपलब्ध गराइनेछ । प्राविधिक शिक्षा तथा व्यावसायिक तालिम परिषदलाई पठ्यक्रम विकास, दक्ष प्रशिक्षक उत्पादन, शिक्षालयको गुणस्तर निर्धारण, सिकाई प्रमाणीकरण र नियमन कार्यमा केन्द्रित गरिनेछ ।

२३५. इतिहासको अध्ययन अन्वेषण र खोज गरी भौगोलिक, राजनीतिक, साँस्कृतिक एवम् सामाजिक पक्षमा प्रमाणिकता स्थापित गर्न क्रियाशील रहेको इतिहास संशोधन मण्डललाई सवल बनाउन रकम उपलब्ध गराइनेछ । काठमाण्डौको जगडोलमा युनेस्को ग्राम निर्माण गरिनेछ ।

## विज्ञान प्रविधि

२३६. समाजसँग विज्ञान र उत्पादनसँग प्रविधि तथा नवप्रवर्तन आवद्ध गरी वैज्ञानिक चेचना अभिविद्ध गरिनेछ । विज्ञान र प्रविधि सम्बन्धी कार्यलाई एकीकृत र समन्वयात्मक रूपमा सञ्चालन गर्न विज्ञान प्रविधि तथा नवप्रवर्तन परिषद् गठन गरिनेछ ।

२३७. विज्ञान तथा प्रविधिक क्षेत्रमा विश्वस्तरको जनशक्ति उत्पादन गर्न स्थापित मदन भण्डारी विज्ञान तथा प्रविधि विश्वविद्यालय आगामी वर्ष सञ्चालनमा ल्याइनेछ । मकवानपुरको चित्लाङ्गमा इन्जिनियरिङ्ग संकायको पूर्वाधार निर्माण कार्य सम्पन्न गरिनेछ काभ्रेको पाँचखालमा पूर्वाधार निर्माणको विस्तृत परियोजना प्रतिवेदन तयार गरी निर्माण कार्य आरम्भ गरिनेछ । यसका लागि रु १ अर्ब ५५ करोड रकम विनियोजन गरेको छु ।

२३८. नेपाल विज्ञान तथा प्रविधि प्रज्ञा प्रतिष्ठानको पुनर्संरचना गरिनेछ । विपी कोइराला मेमोरियल विज्ञान संग्रहालयलाई विपी कोइराला राष्ट्रिय विज्ञान पार्कमा विकास गरिनेछ ।

२३९. शिक्षा, विज्ञान तथा प्रविधि मन्त्रालयलाई रु १ खर्ब ८० अर्ब ४ करोड विनियोजन गरेको छु ।

## अन्य

५९. सार्वजनिक विधालय तथा क्याम्पसका उच्च माध्यमिक र सो भन्दा माथिल्लो तहमा अध्ययनरत विधार्थीलाई वैकल्पिक सिकाइमा सहयोग पुर्याउने उद्देश्यका साथ एक थान ल्यापटप खरिद गर्न रु ८० हजार सम्म दुईवर्ष अवधिको एक प्रतिशत ब्याजदरमा कर्जा उपलब्ध गराउने व्यवस्था मिलाएको छु सोह्र वर्षभन्दा माथि उमेरका विधार्थीलाई एक थान सिमकार्ड निःशुल्क उपलब्ध गराइनेछ।
७४. स्नातक वा सो भन्दा माथि शैक्षिक योग्यता हासिल गरेका युवालाई आफुले प्राप्त गरेको शैक्षिक प्रमाणपत्र धितो राखी अधिकतम पाँच प्रतिशत व्याज दरमा रु २५ लाखसम्म सहूलियतपूर्ण कर्जा उपलब्ध गराइनेछ ।
७७. जीवनचक्रमा आधारित सामाजिक सुरक्षा र संरक्षणको अवधारणा अनुरूप गर्भावस्थामा स्वास्थ्य जाँच र पोषण बाल्यावस्थामा निःशुल्क खोप, पोषण,आधारभूत शिक्षा र छात्रवृत्तिको व्यवस्था,युवावस्थामा शिक्षा, स्वास्थ्य र रोजगारीको प्रत्याभूति; वृद्धावस्थामा निःशुल्क उपचार र मर्यादित जीवन सुनिश्चित गर्न सरकार प्रतिवद्ध छ । तदनुरूप सबै प्रकारका सामाजिक सुरक्षा भत्तामा ३३ प्रतिशतले बृद्धि गरी जेष्ठ नागरिकको मासिक भत्ता रु ४ हजार पुर्याएको छु । सामाजिक सुरक्षा भत्ताको लागि रु १ खर्ब विनियोजन गरेको छु ।
७८. अनाथ, दलित, अपाङ्गता भएका र विपन्न परिवारका बालबालिकालाई प्रदान गरिने बाल संरक्षण अनुदानको रकममा एक तिहाइले वृद्धि गरेको छु ।
८१. योगदानमा आधारित निवृत्तभरण कोष ऐनमा संशोधन गरी प्राध्यापक, शिक्षक लगायत अन्य राष्ट्रसेवकलाई समेत यस प्रणालीमा आवद्ध गरिनेछ । योगदानमा आधारित सामाजिक सुरक्षा कोषको दायरालाई फराकिलो बनाई स्वरोजगार व्यक्ति, असङ्गठित क्षेत्रका श्रमिक एवम् करार र ज्यालादारिमा कार्यरत श्रमिकलाई समेत आवद्ध गरिनेछ ।

८७. बालबालिकाको मानसिक र शारीरिक विकासका लागि पोषणयुक्त खाना, गुणस्तरीय स्वास्थ्य सेवामा पहुँच, खेलकुद तथा मनोरन्जनका अवसर प्रदान गरिनेछ। स्थानीय तहसँगको साभेदारीमा १५ स्थानमा बाल उद्यान तथा बाल मनोरन्जन स्थल निर्माण गरिनेछ ।
८८. बालबालिकाको सर्वाङ्गिक विकास तथा बाल साहित्यको प्रवर्द्धन गर्न बाल प्रज्ञा प्रतिष्ठान स्थापना गरिनेछ । बालबालिकाको अन्तर्निहित प्रतिभा प्रस्फुटन गराई बहुआयामिक विकास गर्न भापाको दमकमा गुणस्तरीय शिक्षा सहितको चिल्ड्रेन प्याराडाइज स्थापना गरिनेछ ।
२५०. पाँचदेखि पच्चीस वर्ष उमेर समूहका विधार्थीलाई स्काउटमा समाहित गरी अनुशासित, स्वावलम्बी र स्वयं सेवीभाव सहित राष्ट्रनिर्माणमा सक्रिय गराइनेछ । आगामी वर्ष १३ हजार विधालयमा नेपाल स्काउट विस्तार गरिनेछ ।
३६९. राष्ट्रिय पुनर्निर्माण प्राधिकरणको कार्यावधी आगामी पौष सम्म रहेकोले आगामी आर्थिक वर्ष देखि अधुरा आयोजना पूरा गर्न आवश्यक स्रोत र अभिलेख सहित कार्यान्वयनको जिम्मेवारी विषयगत मन्त्रालयमा हस्तान्तरण गरिनेछ । धरहरा परिसर, सिंहदरवारको प्रवलीकरण एवम् काष्ठमण्डपको पुनर्निर्माणको कार्य प्राधिकरणको समयावधि भित्रै सम्पन्न गर्न बजेट व्यवस्था गरेको छु ।
३८८. ग्रामीण दुरसञ्चार विकास कोष परिचालन गरी सबै स्थानीय तहका केन्द्र, वडा कार्यालय, स्वास्थ्य संस्था, सामुदायिक क्याम्पस र माध्यमिक विधालयमा ब्रोडब्याण्ड इन्टरनेट सेवा विस्तार गरिनेछ । आगामी दुई वर्षभित्र देशभर अप्टिकल फाइबर विछलाई सूचना महामार्ग निर्माण सम्पन्न गरिनेछ। सबै स्थानीय तहमा फोरजी सेवा विस्तार गरिनेछ । राष्ट्रिय साइबर सुरक्षा अनुगमन केन्द्रको संस्थागत सुदृढीकरण गरी वेभसाइट, एप्लिकेशन र सर्भरको साइबर सुरक्षा मजबुत तुल्याइनेछ ।
४१५. देशभरका शिक्षकलाई निवृत्तभरण अधिकारपत्र लगायत निजले पाउने अन्य सेवा सुविधा अगामी श्रावण १ गतेदेखि सम्बन्धित जिल्लाको कोष तथा लेखा नियन्त्रक कार्यालयबाटै वितरण गर्ने व्यवस्था मिलाएको छु ।



अर्थ सम्बन्धी अध्यादेशहरूलाई प्रतिस्थापन गर्ने विधेयक सम्बन्धमा संघीय संसदमा प्रस्तुत वक्तव्यमा शिक्षा (मिति २०७८।०५।२५ गते):

४०. सक्षम जनशक्ति उत्पादन गर्न प्रविधिमा पहुँचु अभिवृद्धि गर्दै शिक्षाको गुणस्तर सुधार गर्न प्रत्येक प्रदेशमा कम्तिमा एउटा शैक्षिक उत्कृष्टता केन्द्र स्थापना गरिनेछ । यसले गुणस्तरीय शैक्षिक सामग्री र पाठ्यक्रम समेत उत्पादन गरि विद्युतीय माध्यमद्वारा प्रदेश भरिका सार्वजनिक विद्यालयहरूमा उपलब्ध गराउने प्रबन्ध गरेको छु ।
४१. गुणस्तरीय शिक्षा, प्राविधिक शिक्षा, पूर्वाधार, प्रविधिको समुचित प्रयोग गरी शिक्षा क्षेत्रको गुणात्मक विकास गर्न भुगोल एवम् विद्यार्थी संख्या समेतका आधारमा बालशिक्षा देखि माध्यमिक शिक्षासम्मको नक्शाङ्कन तयार गरी कार्यान्वयन गरिनेछ । भौतिक पूर्वाधार, जनशक्ति र प्रविधिको विकास गरी शिक्षाको गुणस्तर अभिवृद्धि गर्न विस्तृत योजना बनाई कार्यान्वयन गरिनेछ । प्राविधिक विधामा अध्ययन गर्ने कक्षा १२ सम्मको विद्यार्थीलाई “पढ्दै कमाउँदै कार्यक्रम” सबै प्रदेशका केही विद्यालयमा नमनाका रूपमा शुरुवात गरिनेछ ।
४२. शिक्षकहरूको स्वास्थ्य उपचारको लागि छुट्टै अस्पताल निर्माण गर्न अध्ययन गरिनेछ ।
४३. विश्वविद्यालयहरूलाई पूर्वाधार विकास सहित अनुसन्धान केन्द्रको रूपमा विकास गरिनेछ । मलुकको सबैभन्दा पुरानो कलेज त्रिचन्द्र कलेज र घण्टाघरलाई ऐतिहासिक महत्व भल्कने गरी पुरानै ढाँचामा पुननिर्माण गर्ने प्रबन्ध गरिनेछ ।

शिक्षा, विज्ञान तथा प्रविधि क्षेत्रमा विनियोजित कार्यक्रम तथा बजेट सारांश

कूल बजेट र शिक्षा विज्ञान तथा प्रविधि क्षेत्रमा विनियोजित बजेट

२०७८।७९ रु (लाखमा)

क्र.स.	तह	२०७८।७९ रु( लाखमा)	
		रकम	प्रतिशत
१.	कूल राष्ट्रिय बजेट	१६३२८२९२	
२.	कूल शिक्षाको बजेट	१७८२०२१	१०.९१
२.१	(शिक्षा) संघ	५८२६७७	३२.७०
२.२	(शिक्षा) प्रदेश	५०२३४	२.८२
२.३	(शिक्षा) स्थानीय	११४९११०	६४.४८

संघ, प्रदेश तथा स्थानिय तहको विनियोजित बजेट विवरण रु लाखमा ।

सरकार/तह	कूल बजेट	प्रतिशत	शिक्षा बजेट	शिक्षा बजेटमा प्रतिशत	तहगत बजेटमा शिक्षाको बजेट (प्रतिशतमा)
संघ	१२४५५३०५	७६.२८	५८२६७७	३२.७०	४.६८
प्रदेश	१०४१६३०	६.३८	५०२३४	२.८२	४.८२
स्थानीय	२८३१३५७	१७.३४	११४९११०	६४.४८	४०.५९
जम्मा	१६३२८२९२	१००	१७८२०२१	१००	१०.९१

पन्ध्रौं आवधिक योजना (वि.सं. २०७६-२०८१) मा शिक्षा :

मुलुकको उपलब्ध प्राकृतिक स्रोत, साधन र अन्य सम्भावनाहरूलाई मानव संसाधनको विकासले अवसर र समृद्धिमा परिणत गराउने भएकाले मानव संसाधनको विकासलाई राष्ट्रको मूल धनको रूपमा लिइएको पाइन्छ । यिनै दृष्टिकोणका आधारमा हालसम्म कार्यान्वयन भई सकेका १४ वटा विकास योजनाहरूले शिक्षालाई उच्च प्राथमिकतामा राखेको पाइन्छ । परिणामस्वरूप हाल कार्यान्वयनमा रहेको पन्ध्रौं योजनाले २५-वर्षे दीर्घ कालिन सोच “समृद्ध नेपाल, सुखी नेपाली” सहित समुन्नत, स्वाधीन र समाजवाद उन्मुख अर्थ तन्त्र सहितको समान अवसर प्राप्त, स्वस्थ, शिक्षित, मर्यादित र उच्च जीवनस्तर भएका सुखी नागरिक बसोबास गर्ने मुलुकको रूपमा रूपान्तरण गर्ने राष्ट्रिय सत्य लिएको छ (राष्ट्रिय योजना आयोग, २०७६) । नेपालले बिक्रम सम्बत् २०८७ सम्ममा दिगो विकास लक्ष्य हासिल गर्दै मध्यम आयस्तर भएको राष्ट्रमा स्तरोन्नति गर्न र बिक्रम सम्बत् २१०० सम्ममा समुन्नत राष्ट्रको स्तर मा पुर्‍याउन राखिएको दीर्घकालिन राष्ट्रिय लक्ष्य (तालिका १ मा राखिएको छ) पूरा गर्न शिक्षाको अहम् भूमिका रहने देखिन्छ ।

तालिका १: दीर्घकालीन राष्ट्रिय लक्ष्य

समृद्धि (Prosperity)	सुख (Happiness)
१. सर्व सुलभ आधुनिक पूर्वाधार एवम् सघन अन्तर आबद्धता	१. परिस्कृत तथा मर्यादित जीवन
२. मानव पूँजी निर्माण तथा सम्भावनाको पूर्ण उपयोग	२. सुरक्षित, सभ्य र न्यायपूर्ण समाज
३. उच्च र दिगो उत्पादन तथा उत्पादकत्व	३. स्वस्थ र सन्तुलित पर्यावरण
४. उच्च र समतामूलक राष्ट्रिय आय	४. सुशासन
	५. सबल लोकतन्त्र
	६. राष्ट्रिय एकता, सुरक्षा र सम्मान

स्रोत: राष्ट्रिय योजना आयोग, २०७६

सामाजिक आर्थिक रूपान्तरणका लागि मानव संसाधनको विकास गर्ने सोचसहित गुणस्तरीय शिक्षामार्फत सिर्जनशील, दक्ष, प्रतिस्पर्धी, उत्पादनशील र नवप्रवर्तनशील मानवस्रोतको विकास गर्ने लक्ष्य राखेको पन्ध्रौँ योजनाले योजना अवधिमा शिक्षासम्बन्धी देहाय बमोजिमको परिमाणिक उपलब्धिहरू हासिल हुने अपेक्षा राखेको छः

१. १५ वर्ष भन्दा माथिको साक्षरता दर ५८ बाट ९५ प्रतिशत पुगेको हुने ।
२. युवा साक्षरता दर ९२ बाट ९९ प्रतिशत पुगेको हुने ।
३. आधारभूत तहमा खुद भर्ना दर ९३ बाट ९९ प्रतिशत पुगेको हुने ।
४. माध्यमिक तह (कक्षा ९-१२) मा खुद भर्नादर ४६ बाट ६५ प्रतिशत पुगेको हुने ।
५. प्रारम्भिक बालविकासमा खुद भर्नादर शतप्रतिशत पुगेको हुने ।
६. उच्च शिक्षाको कूल भर्ना दर २२ प्रतिशत पुगेको हुने ।
७. काम गर्ने उमेर समूहका प्राविधिक तथा व्यावसायिक क्षेत्रमा तालिम प्राप्त जनसङ्ख्या ३१ बाट ५० प्रतिशत पुगेको हुने ।
८. मातृभाषामा पठनपाठन हुने विद्यालय सङ्ख्या २० प्रतिशतले वृद्धि भएको हुने ।
९. आधारभूत तहमा महिला शिक्षकको अनुपात कम्तीमा ५० प्रतिशत पुगेको हुने ।
१०. माध्यमिक शिक्षामा अध्ययन गर्ने मध्ये ३० प्रतिशत प्राविधिक धारमा र १५ प्रतिशत विज्ञान विषय अध्ययन गरेको हुने ।
११. कक्षा ५, ८, १० र १२ मा विद्यार्थी उपलब्धि परीक्षण भएको हुने ।

**विद्यालय क्षेत्र विकास योजना (वि.सं. २०७३-२०८०) :**

मुलुकको संघीय स्वरूपलाई दृष्टिगत गर्दै समाजका विविधतापूर्ण परिवेश तथा आवश्यकताका यथार्थलाई आत्मसात् गरी सबै नागरिकलाई उत्पादनशील जीवनयापन गर्न चाहिने पूर्ण कार्यमूलक साक्षरता, गणितीय सिप, ज्ञान तथा आधारभूत जीवनोपयोगी सिपको विकासका अवसर प्राप्त गर्न सहजीकरण गर्दै निरन्तर एवम् समावेशी प्रयत्नमार्फत जनशक्तिको क्षमता विकास गरी मुलुकको सामाजिक आर्थिक विकासमा योगदान दिई विद्यमान असमानता घटाउने लक्ष्य लिएर कार्यान्वयनमा रहेको विद्यालय क्षेत्र विकास योजनाको पाँच वर्षे कार्यक्रम यसै आर्थिक वर्षमा समाप्त हुँदै छ । यस अघिका विद्यालय शिक्षाका योजनाहरूका उपलब्धि र सिक्किएका पाठहरू तथा सबैका लागि शिक्षाको राष्ट्रिय कार्ययोजना (सन् २००१-२०१५) अन्तर्गत सञ्चालन गरिएका सबैका लागि शिक्षा कार्यक्रम (सन् २००४-२००९) र विद्यालय क्षेत्र सुधार योजना

(वि.सं. २०६६-२०७२) का एकीकृत कार्य सूचीहरू तथा उपलब्धिहरू विद्यालय क्षेत्र विकास योजनाको पाँच वर्षे कार्यक्रम (विक्रम सम्बत् २०७३-२०७८) का प्रमुख मार्गदर्शिका रूपमा रहेका थिए । यस योजनाले राखेको दूरदृष्टि, अभियान र लक्ष्य निम्नानुसार रहेका छन् ।

**दूरदृष्टि:** राष्ट्रको सामाजिक-आर्थिक रूपान्तरणका लागि आवश्यक स्वावलम्बी, प्रतिस्पर्धी , प्रवर्तनात्मक र मूल्यउन्मुख नागरिकको विकासमा योगदान पुऱ्याउनु ।

**अभियान:** नेपाललाई वि.सं. २०७९ (सन् २०२२) सम्ममा अल्पविकसित राष्ट्रको स्तर बाट विकासशील राष्ट्रमा स्तरोन्नति गर्न र वि.सं. २०८७ (सन् २०३०) सम्ममा मध्यम आय भएको मुलुकको स्तर मा रूपान्तरण गर्न आवश्यक जनशक्ति उत्पादन गर्नु ।

**लक्ष्य:** मुलुकको संघीय स्वरूपलाई दृष्टिगत गर्दै समाजका विविधतापूर्ण परिवेश तथा आवश्यकताका यथार्थलाई आत्मसात् गरी सबै नागरिकलाई उत्पादनशील जीवनयापन गर्न चाहिने पूर्ण कार्यमूलक साक्षरता, गणितीय सिप, ज्ञान तथा आधारभूत जीवनोपयोगी सिपको विकासका अवसर प्राप्त गर्न सहजीकरण गर्दै जनशक्तिको क्षमता विकासका निरन्तर एवम् समावेशी प्रयत्नमार्फत मुलुकको सामाजिक-आर्थिक विकासमा योगदान दिई विद्यमान असमानता घटाउनु ।

विद्यालय क्षेत्र विकास योजनाले आफ्नो उद्देश्य हासिल गर्न तपसिल बमोजिमका पाँच विषयमा सुधारको आवश्यकता महसुस गरेको देखिन्छ ।

१. **समता:** पहुँच, सहभागिता तथा सिकाइ उपलब्धिका दृष्टिले शिक्षा प्रणालीमा पछाडि परेका समुदाय विशेष गरी समुह-समुहका बिचमा हुने विभेदलाई न्यूनीकरण गरी सबैका लागि समतामूलक पहुँच, सहभागिता तथा सिकाइ उपलब्धि सुनिश्चित गर्नु ।
२. **गुणस्तर :** सिकाइको वातावरण, पाठ्यक्रम, शिक्षण सिकाइ सामग्री (पाठ्यपुस्तक लगायत), शिक्षण विधि, मूल्याङ्कन तथा परीक्षाको सान्दर्भिकता तथा गुणस्तरीयतामा अभिवृद्धि गराई विद्यार्थीको सिकाइ सुधारमा सुनिश्चितता प्रदान गर्नु ।
३. **सक्षमता:** समग्रतामा सिकाइ वातावरण तथा शिक्षण सिकाइ पद्धतिका न्यूनतम र सर्वस्वीकार्य मापदण्ड स्थापित गरी सुशासन तथा व्यवस्थापकीय पद्धतिको सुदृढीकरणबाट विद्यालय शिक्षा प्रणालीलाई स्थानीय सरकार प्रति उत्तरदायी बनाउनु ।

४. **सुशासन तथा व्यवस्थापन:** पहिचान भएका आवश्यकता तथा संघीय स्वरूपलाई ध्यानमा राखी शिक्षा क्षेत्रको राजनीतिक तथा प्रशासनिक पुनर्संरचना गर्दै संघीय, प्रान्तीय एवम् स्थानीय तहबिच लागत साभेदारी को अवधारणा अनुरूप दिगो र सुदृढ आर्थिक व्यवस्थापन सुनिश्चित गर्नु ।
५. **उत्थानशीलता:** विद्यालयहरूलाई द्वन्द्वबाट सुरक्षित भएको सुनिश्चित गर्न विद्यालयतहको विपत् व्यवस्थापन तथा विद्यालय, विद्यार्थी , शिक्षक एवम् समुदाय बिच सहकार्य र सौहार्दता अभिवृद्धि गरी बृहत् विद्यालय सुरक्षा तथा विपत् जोखिम न्यूनीकरण गर्दै शिक्षालाई समग्रतामा मूल प्रवाहीकरण गर्नु ।

**दिगो विकास लक्ष्य ४: नेपाल राष्ट्रिय ढाँचा (वि.सं.२०७८-२०८७) :**

नेपालले सन् २०१५ मे मा इन्चोन घोषणा र सेप्टेम्बर २०१५ मा संयुक्त राष्ट्र सङ्घको साधारण सभाको बैठकमा हस्ताक्षर गरी दिगो विकास लक्ष्य ४ को समावेशी र समतामूलक गुणस्तरीय शिक्षाको सुनिश्चितता तथा सबैका लागि जीवनपर्यन्त शिक्षाको प्रवर्द्धन गर्ने लक्ष्य लिएको छ । यस सन्दर्भमा शिक्षालाई नेपाली संस्कृति, स्थानीय परम्परा, ज्ञानको विकास र इतिहास, परम्परागत सिप तथा सृष्टि र विज्ञानलाई आधारका रूपमा लिई नेपालको शिक्षाका विषयवस्तु तय गर्न पूर्वीय दर्शनमा आधारित गुणस्तरीय शिक्षाको विकासका लागि संघ, प्रदेश, र स्थानीय तह तथा समुदायको आपसी समन्वयमा दिगो विकास लक्ष्य हासिल गर्ने उद्देश्यले दिगो विकास लक्ष्य ४: नेपाल राष्ट्रिय ढाँचा र सो का सूचकसहितको १२ वर्षे कार्यक्रमहरू तय भएका छन् । नेपाल राष्ट्रिय कार्यढाँचाले नेपाल सरकारको दीर्घकालीन रणनीतिक दूर दृष्टिलाई अनुसरण गरेको र निम्नानुसारका आधारभूत सिद्धान्तहरू अङ्गिकार गरेको छ:

१. **शैक्षिक गुणस्तरको पर्याप्तता:** सबै तह र परिवेशहरूमा सान्दीर्भिक, समतामूलक र प्रभावकारी सिकाइ उपलब्धि हासिल गर्नका लागि शैक्षिक गुणस्तरको पर्याप्त सुनिश्चितता ।
२. **शिक्षा आधारभूत मानव अधिकार र सबलीकरणको अधिकार :** समान गुणस्तरको समावेशी शिक्षा र सिकाइमा सबैको समतामूलक पहुँच सुनिश्चित गरी कसैलाई पछाडि नछोडी मानवीय व्यक्तित्व विकास, आपसी समभदारी, सद्भाव, सहिष्णुता, मैत्री र शान्तिको प्रवर्द्धन ।

३. **लैङ्गिक समानता:** सबैका लागि शिक्षाको अधिकार सँग लैङ्गिक समानता छात्रा तथा छात्र, महिला तथा पुरुष सबैले शिक्षामा समान पहुँच र शैक्षिक चक्र पूरा गर्ने समान अवसर तथा सशक्तीकरणमा समानता ।
४. **जीवनपर्यन्त सिकाइ:** जीवनपर्यन्त सिकाइलाई शिक्षाको परिपूरकका रूपमा ग्रहण गरी पर्याप्त स्रोतसाधन तथा संयन्त्रका साथै सूचना तथा सञ्चार प्रविधिको समेत उपयुक्त उपयोगका माध्यमबाट व्यापक तथा लचिला अनौपचारिक पद्धतिको अवलम्बन ।
५. **शिक्षा सार्वजनिक विषय:** शिक्षा राज्यको दायित्वमा रहेको सामाजिक सहभागितात्मक प्रक्रिया भएकाले समावेशी पद्धतिका आधारमा सार्वजनिक नीति निर्माण र कार्यान्वयन तथा नागरिक समाज, शिक्षक तथा शिक्षाविद्हरू, निजी क्षेत्र, समुदाय, परिवार, युवा तथा बालबालिका सबैले महङ्कवपूर्ण भूमिका निर्वाह गर्ने वातावरण सिर्जना गरी शिक्षाको जिम्मेवारी राज्यको ।

**नयाँ शिक्षा क्षेत्र योजना (वि.सं.२०७८-२०८७) :**

### **पृष्ठभूमि**

नेपालको संविधानको मार्गदर्शन, परिवर्तित संघीय संरचनाको आवश्यकता र उल्लिखित नीतिगत प्राथमिकता अनुकूल विद्यालय शिक्षाको विकासलाई दिशानिर्देश गर्न नयाँ योजनाको आवश्यकता देखिएको छ । नेपालमा हाल कार्यान्वयनमा रहेको विद्यालय क्षेत्र विकास योजना (SSDP 2073-2080 BS) सात वर्षका लागि तयार गरिएको भए पनि पहिलो पाँच वर्षका लागि मात्र स्रोतको व्यवस्थापनसहितको कार्यान्वयन योजना तय गरिएकाले पहिलो चरणको पाँच वर्षे अवधि आर्थिक वर्ष २०७७/७८ को अन्तसम्म मात्र रहेकाले हाल सञ्चालनमा रहेका कार्यक्रमहरूमध्ये प्रभावकारी देखिएका तथा परीक्षणबाट उपयोगी ठहरिएका कार्यक्रमहरूलाई निरन्तरता दिन, कतिपय कार्यक्रमहरूलाई परिमार्जन गरी समसामयिक बनाउन र परिस्थितिअनुरूप नयाँ रणनीति तथा कार्यक्रम समावेश गर्न पनि विद्यालय शिक्षा क्षेत्रमा नयाँ योजना निर्माण गर्नु परेको हो ।

ज्ञान, विज्ञान तथा प्रविधिमा भएको विकास तथा परिवर्तनलाई सान्दर्भिक बनाई आत्मसात् गर्न र सृजनशील, सक्रिय तथा नेपालको आर्थिक तथा सामाजिक रूपान्तरणका लागि उपयोगी नागरिक तयार गर्नका लागि शिक्षाको योगदानलाई समय सापेक्ष बनाउन पनि शिक्षा प्रणालीमा सुधार गर्नुपर्ने देखिन्छ । विभिन्न समयमा देखापर्ने प्राकृतिक प्रकोप, महामारी तथा आपतविपतबाट उत्पन्न हुने जोखिमलाई न्यूनीकरण गर्न सक्षम उत्थानशील (Resilient) शिक्षा पद्धति विकासको

आवश्यकतालाई अहिलेको कोभिड १९ जस्तो माहामारीबाट शिक्षा क्षेत्रमा भएको लामो अवरोधले पनि थप पुष्टि गरेको छ । कोभिड १९ को प्रभावबाट शिक्षा क्षेत्रमा भएको नोक्सानी, खासगरी विद्यार्थीको सिकाइमा भएको क्षतिलाई घटाई गतिशीलता प्रदान गर्नुपर्ने छ ।

उल्लिखित सन्दर्भहरूले नेपालको विद्यालय तहको शिक्षाको विकासका लागि नयाँ योजनाको आवश्यकता महसुस गरी नेपाल सरकार शिक्षा, विज्ञान तथा प्रविधि मन्त्रालयले आगामी १० वर्ष (२०७८-२०८७) का लागि शिक्षा क्षेत्रको योजना (Education Sector Plan-ESP) तयार गरेको छ । यस योजनामा शिक्षा विकासको १० वर्षे दृष्टिकोणसहित पहिलो पाँच वर्षका लागि आवश्यक स्रोतको आकलन गरी कार्यान्वयनको खाका तयार गरिएको छ । नेपाल सरकार शिक्षा, विज्ञान तथा प्रविधि मन्त्रालयले तयार गरेको विद्यालय शिक्षा क्षेत्रको यो योजना निर्माण प्रक्रिया निम्नअनुसार रहेको थियो ।

### **योजना निर्माणको नेतृत्व र समन्वय**

यो योजना निर्माणको समग्र नेतृत्व नेपाल सरकार शिक्षा, विज्ञान तथा प्रविधि मन्त्रालयबाट भएको हो । शिक्षा, विज्ञान तथा प्रविधि मन्त्रीबाट योजना निर्माणका लागि निरन्तर नीतिगत मार्गदर्शनका साथै आवश्यक संरचना तथा प्रक्रियाको निर्णय भएअनुसार योजना निर्माण प्रक्रियालाई मार्गदर्शन गर्न गठित निर्देशक समितिको अध्यक्षता मन्त्रालयका सचिवबाट भएको थियो । योजनाको तयारी तथा विकास कार्यको समग्र संयोजन मन्त्रालयको योजना तथा अनुगमन महाशाखाबाट भएको थियो भने यसमा आवश्यक समन्वयसहित समग्र व्यवस्थापनका लागि सचिवालयको काम मन्त्रालयको योजना तथा अनुगमन महाशाखाअन्तर्गत रहेको वैदेशिक सहायता समन्वय शाखाले गरेको थियो । मन्त्रालयले योजना निर्माणका क्रममा विभिन्न समिति, कार्य टोली तथा कार्य समूहहरू निर्माण तथा परिचालन गरेको थियो । योजनाका सन्दर्भमा मन्त्रालयबाट विभिन्न विषयगत मन्त्रालय तथा विभिन्न निकायहरूसँग समन्वय, विज्ञ तथा सरोकारवालाहरूसँग अन्तर्क्रिया, प्रदेश तथा स्थानीय तहहरूसँग सञ्चार तथा समन्वय र विकास साभेदारहरूसँग समन्वय तथा सहकार्य भएको थियो ।

### **योजना निर्माणमा सहभागिता र सहकार्य**

यो योजना तयारीका क्रममा राष्ट्रिय योजना आयोग, अर्थ मन्त्रालयलगायत अन्य मन्त्रालयहरूसँग सम्बन्धित विषयमा समन्वय तथा अन्तर्क्रिया गरी पृष्ठपोषण प्राप्त गरिएको थियो । शिक्षा विज्ञान तथा प्रविधि मन्त्रीको संयोजकत्वमा प्रदेश सामाजिक विकास मन्त्रालयका मन्त्रीहरूसँग भएका

बैठक तथा अन्तर्क्रियाबाट यो योजना निर्माणका लागि महत्त्वपूर्ण पृष्ठपोषण प्राप्त भएको थियो । योजना निर्माणका क्रममा विभिन्न स्थानीय तह, प्रदेश सरकारका निकायहरूलगायत केही विद्यालयहरूसँग अन्तर्क्रिया गरी सुभाबहरू लिइएको थियो । यस क्रममा सातओटै प्रदेश र २१ स्थानीय तहले १० वर्षे शिक्षा योजना निर्माण गरेका छन् । ती स्थानीय शिक्षा योजना निर्माणका विभिन्न चरणमा यस योजना विकासमा संलग्न व्यक्तिहरू सहभागी भई त्यसबाट प्राप्त सिकाइलाई यो योजना विकासका प्रक्रियामा समावेश गरिएको थियो । यसबाट योजनालाई स्थानीय परिवेश तथा आवश्यकतामा आधारित बनाउन सहयोग पुगेको छ ।

योजना निर्माणका विभिन्न चरणमा शिक्षा विद्हरू, योजना विद्हरू, शिक्षा योजना निर्माणमा अनुभव भएका व्यक्तिहरू तथा अभ्यासकर्ताहरू विभिन्न कार्यटोली तथा समूहमा संलग्न भएर, व्यक्तिगत रूपमा, कुनै अध्ययन अनुसन्धानमा संलग्न भएर वा विशिष्ट क्षेत्रमा प्राविधिक सहयोग तथा सल्लाह प्रदान गरेर सहभागी भएका थिए। योजना निर्माणका लागि गठन गरिएका योजना निर्देशक समिति, योजना प्राविधिक सल्लाहकार समूह, योजना प्राविधिक समिति, परामर्शदाता समूहहरू र विषयगत अध्ययन समूहहरूका माध्यमबाट योजना निर्माणमा सहभागिता विस्तार गर्न, योजना निर्माण प्रक्रियामा सरोकारवालाहरूको संस्थागत सहभागिता सुनिश्चित गर्न र विज्ञहरूको सहभागिता कायम गरी विभिन्न क्षेत्रबाट पृष्ठपोषण प्राप्त गर्न सहज भएको थियो ।

योजना निर्माणका क्रममा नागरिक समाज, शिक्षक तथा अभिभावक प्रतिनिधिहरू, विकास साभेदारहरूलगायत अन्य सरोकारवालाहरूसँग अन्तर्क्रिया गरी राय सुभाब लिइएको थियो । यस क्रममा नेपाल नगरपालिका संघ, नेपाल गाउँपालिका राष्ट्रिय महासंघ, नेपाल शिक्षक महासंघ, नेपाल अभिभावक महासंघलगायतका प्रतिनिधिहरूसँग छलफल तथा अन्तर्क्रिया गरी योजनाका विविध पक्षमा पृष्ठपोषण प्राप्त गरिएको थियो । राष्ट्रिय प्राकृतिक स्रोत तथा वित्त आयोगसँग पनि वित्तीय व्यवस्थापन सम्बन्धमा छलफल गरी सुभाब प्राप्त गरिएको थियो भने राष्ट्रिय योजना आयोग तथा अर्थ मन्त्रालयबाट यो योजना निर्माणका लागि आवश्यक पृष्ठपोषण प्राप्त भएको थियो । योजना तयारीका विभिन्न चरणमा विकास साभेदारहरूको सहयोग तथा सहभागिता निरन्तर रहेको थियो ।

### **योजना विकासका लागि संरचनात्मक व्यवस्था तथा कार्यक्षेत्र**

योजना विकासका लागि निर्देशक समिति, प्राविधिक सल्लाहकार समूह , प्राविधिक समिति , परामर्शदाता समूहहरू तथा विषयगत अध्ययन समूहहरू गठन गरी कार्यक्षेत्र निर्धारण गरिएको थियो ।



### **निर्देशक समिति (Steering Committee):**

शिक्षा, विज्ञान तथा प्रविधि मन्त्रालयका सचिवको अध्यक्षतामा रहेको योजना निर्देशक समितिमा शिक्षा, विज्ञान तथा प्रविधि मन्त्रालयका सम्बन्धित पदाधिकारीहरू, राष्ट्रिय योजना आयोग, अर्थ मन्त्रालय, संघीय मामिला तथा सामान्य प्रशासन मन्त्रालय, महालेखा नियन्त्रकको कार्यालय, प्रदेश सरकार तथा स्थानीय तहलगायतको प्रतिनिधित्व रहेको थियो । यस समितिले योजना निर्माणका समग्र प्रक्रियालाई मार्गदर्शन तथा समन्वय गर्ने र योजना निर्माणका सन्दर्भमा राष्ट्रिय योजना आयोग, विभिन्न मन्त्रालय तथा निकायहरू, प्रदेश सरकार तथा स्थानीय तहहरूसँगको समन्वयका लागि सहजीकरण गरेको थियो ।

### **प्राविधिक सल्लाहकार समूह (Technical Advisory Team):**

शिक्षा नीति तथा योजनासम्बन्धी विज्ञको संयोजकत्वमा गठित योजना प्राविधिक सल्लाहकार समूहमा विभिन्न विज्ञ तथा शिक्षा विद्हरूको सहभागिता रहेको थियो । यसले शिक्षा क्षेत्रको विश्लेषण र योजना निर्माणका क्रममा विभिन्न विषय तथा क्षेत्रमा निरन्तर आवश्यक विषयगत तथा प्राविधिक सरसल्लाह तथा सुझाव प्रदान गरेको थियो ।

### **प्राविधिक समिति (Technical Committee):**

शिक्षा, विज्ञान तथा प्रविधि मन्त्रालयको योजना तथा अनुगमन महाशाखाका प्रमुखको अध्यक्षतामा रहेको योजना प्राविधिक समितिमा मन्त्रालयअन्तर्गतका विभागीय निकायहरू तथा मन्त्रालयअन्तर्गतका विभिन्न शाखाका प्रमुखहरू रहेका थिए । यस समितिले योजना निर्माणको प्राविधिक तथा व्यवस्थापकीय पक्षको संयोजन तथा समन्वय र अन्तरनिकाय सहकार्यलाई सहजीकरण गरेको थियो ।

### **परामर्शदाता समूहहरू (Consultative Teams):**

विज्ञ तथा परामर्शदाताहरूका समूहहरूले आवश्यकतानुसार विभिन्न विषयमा कार्य गरेका थिए ।

### **विषयगत अध्ययन समूहहरू (Thematic Teams):**

मन्त्रालयले सम्बन्धित विषय क्षेत्रका विज्ञको संयोजकत्वमा सम्बन्धित विषयका विज्ञ, विगतमा योजना निर्माणमा अनुभव भएका व्यक्तिहरू, मन्त्रालय तथा विभागीय निकायका सम्बन्धित क्षेत्रको अनुभव भएका विज्ञहरू, सम्बन्धित क्षेत्रमा अनुभव भएका विकास साभेदार संस्थामा

कार्यरत विज्ञहरू तथा स्थानीय तहको शिक्षा योजना तथा कार्यान्वयनमा अनुभव प्राप्त व्यक्ति संलग्न भएका १२ ओटा विषयगत अध्ययन समूहहरू गठन गरेको थियो ।

### **प्रारम्भिक मस्यौदा तयारी समूहहरू (Initial Draft Preparation Teams):**

मन्त्रालयले योजना निर्माणमा अनुभव भएका तथा सम्बन्धित विषय क्षेत्रमा विज्ञता हासिल गरेका व्यक्तिहरू सम्मिलित दुईदेखि चारजनासम्मको समूहलाई योजनाका विभिन्न खण्डहरूको प्रारम्भिक मस्यौदा तयार गर्न लगाएको थियो ।

### **दूरदृष्टि, ध्येय, उद्देश्य, रणनीति**

योजनाका दूरदृष्टि, ध्येय तथा उद्देश्यहरूलाई मूलतः नेपालको संविधानले गरेको मार्गदर्शन, नेपाल सरकारले निर्धारण गरेको विकासको दीर्घकालीन सोचको अनुकूलता र दिगो विकास लक्ष्य तथा पन्ध्रौं योजनाका प्राथमिकतासँगको सामञ्जस्यमा आधारित गरिएको छ । उल्लेख गरिएको राष्ट्रिय शैक्षिक परिवेशको समीक्षा तथा उठान गरिएका मुख्य चुनौती तथा अवसरहरूले नेपालको विद्यालय शिक्षाको आगामी १० वर्षको मार्ग पहिचानका लागि आधार तयार गरेका छन् । यही सन्दर्भमा आधारित भएर यस योजनाको माध्यमबाट अनिवार्य तथा निःशुल्क आधारभूत शिक्षा, निःशुल्क माध्यमिक शिक्षा र सर्वसुलभ साक्षरता, निरन्तर शिक्षा तथा जीवनपर्यन्त सिकाइमा नेपालले वि. सं. २०८७ (सन् २०३०) सम्ममा हासिल गर्ने उद्देश्य, रणनीतिहरू र प्राप्त हुने उपलब्धिहरूलाई यसमा समेटिएको छ ।

### **दीर्घकालीन सोच (Vision)**

सक्षम, सृजनशील र मूल्यउन्मुख नागरिक तयार गरी नेपालको आर्थिक तथा सामाजिक रूपान्तरणका माध्यमबाट “समृद्ध नेपाल, सुखी नेपाली” को आकांक्षा पुरा गर्ने ।

### **ध्येय (Mission)**

अन्तर्राष्ट्रिय स्तरसँग तुलनायोग्य गुणस्तरयुक्त सान्दर्भिक शिक्षा प्राप्त गर्ने नागरिकको हक सुनिश्चित गर्न सक्षम, सुशासित, उत्तरदायी र प्रतिस्पर्धी सार्वजनिक विद्यालय शिक्षा पद्धतिको विकास।

### **उद्देश्यहरू (Objectives)**

- विद्यालय शिक्षामा सबै बालबालिका विशेषतः आर्थिक तथा सामाजिक कारणले सुविधाविहिन, सीमान्तकृत तथा अपाङ्गता भएका बालबालिकाहरूको समतामूलक पहुँच र सहभागिता सुनिश्चित गर्नु ।

- प्रत्येक बालबालिकामा न्यूनतम सिकाइ उपलब्धि सुनिश्चित गर्दै समग्र विद्यालय शिक्षाको गुणस्तर तथा सान्दर्भिकता अभिवृद्धि गर्नु ।
- सबै नागरिकलाई आधारभूत कार्यमूलक तथा जीवनोपयोगी सिपसहित साक्षर बनाउनु र निरन्तर शिक्षा तथा जीवनपर्यन्त सिकाइको अवसर विस्तार गर्नु ।
- विद्यालय तथा विद्यालय शिक्षाका सबै निकायमा सुशासन प्रवर्द्धन, अन्तरसरकार समन्वय तथा सहकार्य सुदृढीकरण र क्षमता विकास गरी शैक्षिक सेवा प्रवाह प्रभावकारी बनाउनु ।
- मुख्य मूल्य तथा निर्देशक सिद्धान्तहरू (Core values and guiding principles)

यस योजनाले अबलम्बन गरेका मुलभूत उद्देश्य, रणनीति तथा कार्यक्रमहरू निम्नलिखित मूल्य तथा सिद्धान्तहरूमा आधारित छनः

**विविधता (Diversity):** समाजमा विद्यमान सामाजिक, सांस्कृतिक, धार्मिक, भाषिक, लैङ्गीक, जातजातीय लगायतका पहिचानमा आधारित विविधताहरूको सम्मान गर्दै व्यक्तिगत विशेषता र पृष्ठभूमिका आधारमा व्यक्तिका संज्ञानात्मक क्षमता तथा सर्वाङ्गीण विकासका आवश्यकतामा हुनसक्ने भिन्नताप्रति सजग रहनु अपरिहार्य हुन्छ । विविधतायुक्त समाजमा सहअस्तित्व (Coexistence), ऐक्यबद्धता (Solidarity), सम्मान (Respect), विश्वास (Trust), सुसंगता (Cohesiveness) जस्ता मूल्यहरूले सामाजिक र वैयक्तिक विकासको आधार प्रदान गर्दछन् ।

**समावेशिता (Inclusiveness):** समावेशिताले विविधताको सम्मान, समताको प्रत्याभूतिका साथसाथै पहुँच, सहभागिता र उपलब्धि प्राप्तमा रहेका बाधाहरूलाई हटाउनु भन्ने जनाउँदछ । शिक्षामा समावेशिताले उपलब्धता, पहुँचोग्यता, स्वीकार्यता र ग्रहणयोग्यताको सुनिश्चितता खोज्दछ ।

**समता (Equity):** समताको अर्थ व्यक्तिगत तथा सामाजिक/आर्थिक अवस्थाका आधारमा हुने विभेदलाई निषेध गर्नु र व्यक्तिगत, सामाजिक/आर्थिक तथा लैङ्गीक अवस्थाका आधारमा सहभागी हुन र उपलब्धि प्राप्त गर्न कुनै बाधा नहुने कुराको सुनिश्चितता गर्नु हो । यसका लागि निष्पक्षता र समान अवसर मात्र पर्याप्त हुदैन, आवश्यकतानुसार अवसरमा भिन्नता पनि आवश्यक हुन्छ अर्थात् सबैभन्दा कम सुविधा भएकालाई पहिलो प्रथमिकता दिने सिद्धान्तलाई पनि समताले आत्मसात गर्दछ भने गुणात्मक शिक्षा र समताका बिचमा अन्योन्याश्रित सम्बन्ध रहन्छ ।

**निष्ठा/सदाचार (Integrity):** निष्ठा/सदाचार भनेको इमान्दारिता, नैतिकता तथा आचरणमा स्थिरता हो। यसले विश्वासयोग्यता, निष्पक्षता, उत्तरदायित्वजस्ता मूल्यहरूलाई आत्मसात गर्दछ।

**विद्यार्थी केन्द्रितता (Student centeredness):** विद्यार्थी केन्द्रितताको अर्थ समग्र शिक्षा पद्धतिलाई बालकेन्द्रित बनाउने, प्रत्येक बालबालिकाको सिकाइ सफलता सुनिश्चित गर्ने, बालबालिकाको आवश्यकतारुचि अनुकूलको वैयक्तिक सिकाइ र कुशलतामा ध्यान दिने सिद्धान्तमा आधारित गरिनु हो। शिक्षा प्रणालीले प्रत्येक बालबालिकालाई सिर्जनात्मक व्यक्तिको रूपमा ग्रहण गर्दै उसको सर्वाङ्गीण विकासका लागि अवसर सिर्जना गर्दछ।

**सुशासन (Good governance):** समस्त शिक्षा पद्धतिमा सुशासनको प्रत्याभूति गर्न निर्णय र कार्यान्वयनमा अभिभावक तथा अन्य सरोकारवालाहरूको सहकार्य र सहभागिता कायम, विधिको पालना, पारदर्शिता, भूमिका र नतिजाप्रतिको जिम्मेवारी तथा उत्तरदायित्व सुनिश्चित गर्ने र प्रभावकारिता तथा कुशलता कायम गर्ने पक्षहरू समावेश हुन्छन्।

**नवप्रवर्तन (Innovation) :** नवप्रवर्तनले शिक्षाको प्रवाह तथा प्रक्रियामा विशेषः शिक्षक तथा विद्यार्थीलाई खोजी तथा अध्ययन/अनुसन्धानमा प्रोत्साहन गरी सिर्जनात्मकता तथा समस्या समाधानको सिपमा जोड दिनु भन्ने जनाउँदछ। यसमा शैक्षिक उन्नयन र नवप्रवर्तनमा प्रविधिको प्रयोग गरी समतामूलक र समवेशी पद्धतिसहित गुणस्तर अभिवृद्धिमा जोड दिइन्छ।

### **परिवर्तनको सिद्धान्तहरू (Theory of Change)**

यो योजना निश्चित परिवर्तनको सिद्धान्त र त्यसका मुलभूत मान्यताहरूबाट निर्देशित छ। योजनाले राखेको दूरदृष्टि “सक्षम, सृजनशील र मूल्यउन्मुख नागरिक तयार गरी नेपालको अर्थिक तथा सामाजिक रूपान्तरणका माध्यमबाट समृद्ध नेपाल, सुखी नेपालीको आकांक्षा पुरा गर्ने” प्राप्तिका लागि सहयोग पुऱ्याउने गरी यस योजनाको ध्येय- “अन्तर्राष्ट्रिय स्तरसँग तुलनायोग्य गुणस्तरयुक्त सान्दर्भिक शिक्षा प्राप्त गर्ने नागरिकको हक सुनिश्चित गर्न सक्षम, सुशासित, सुसङ्गठित र उत्तरदायी सार्वजनिक विद्यालय शिक्षा पद्धतिको विकास गर्नु” रहेको छ। योजनाको ध्येय प्राप्तिसँग सम्बन्धित चार ओटा उद्देश्य निर्धारण गरिएको छ। ती उद्देश्यहरू समतामूलक पहुँच तथा सहभागिता, विद्यालय शिक्षाको सान्दर्भिकता अभिवृद्धि तथा गुणस्तर सुधार, सुशासन तथा व्यवस्थापन सुधार र सबैलाई साक्षरता बनाई निरन्तर शिक्षा तथा जीवनपर्यन्त सिकाइको अवसर विस्तारसँग सम्बन्धित रहेका छन्। यस परिच्छेदमा तय गरिएका समग्र उद्देश्यलाई परिच्छेद चार र पाँचमा आवश्यकतानुसार विस्तृतीकरण गरिएको छ भने विषयक्षेत्रगत रूपमा रणनीतिहरू पहिचान

गरिएको छ । पहिचान गरिएका रणनीतिहरू प्रयोग गरेर उद्देश्य प्राप्तिका लागि विद्यालय शिक्षाका विभिन्न विषयक्षेत्रसँग सम्बन्धित आवश्यक क्रियाकलापहरू निर्धारण गरिएको छ ।

निर्धारित रणनीतिअनुरूप योजनाबद्ध रूपमा क्रियाकलाप सञ्चालन गर्दै लक्षित उपलब्धिहरू प्राप्त हुने अपेक्षा गरिएको छ । लक्षित उपलब्धि हासिल भएमा विद्यालय क्षेत्रको समग्र दीर्घकालीन उपलब्धि प्राप्त भई नेपालको आर्थिक तथा सामाजिक रूपान्तरणका माध्यमबाट ”समृद्ध नेपाल, सुखी नेपाली“ को आकांक्षा पुरा गर्ने गन्तव्यमा पुग्न सहयोग हुने अपेक्षा गरिएको छ । यसरी निर्धारित रणनीति तथा क्रियाकलापका माध्यमबाट विद्यालय शिक्षाका विद्यमान चुनौती तथा मुद्दाहरू सम्बोधन भई वर्तमान अवस्थामा परिवर्तन हुने र लक्षित उपलब्धि प्राप्त भई गन्तव्यमा पुग्न सहयोग मिल्ने छ ।

### **मान्यता, जोखिम तथा जोखिम न्यूनीकरण (Assumption, risk and risk mitigation)**

निर्धारित रणनीति तथा क्रियाकलापहरूले विद्यालय शिक्षामा अपेक्षित उपलब्धि प्राप्त भई यसबाट देशको समग्र विकासमा प्रभाव पर्ने अपेक्षा गरिए पनि यो परिवर्तनको सिद्धान्त केही निश्चित मान्यतामा आधारित छ । यी मान्यताहरूलाई यस योजनाका आधारभूत सर्त रूपमा लिन सकिन्छ । यी मान्यताहरू अनुसरण नभएमा उपलब्धि प्राप्तमा कठिनाइ हुने भएकाले उपलब्धि प्राप्त नहुने जोखिम रहने हुनसक्छ ।

यो योजना पाँचओटा प्रमुख मान्यताहरूमा आधारित छ । पहिलो मान्यता शिक्षा विकासका लागि राष्ट्रिय सहमति र राजनीतिक प्रतिबद्धता प्राप्त भई आवश्यक नीति तथा कानून तयार हुने र कार्यान्वयनलाई सहजीकरण हुने भन्ने हो । संघीय संरचनाअनुरूप संघ, प्रदेश र स्थानीय तहमा आवश्यक देखिएका नीतिगत तथा कानुनी प्रबन्ध समयमै पुरा भई कार्यान्वयनमा सहयोग हुने मान्यतामा आधारित भई यो योजना तयार गरिएको छ ।

योजनाको दोस्रो मान्यता भनेको कार्यान्वयन तथा व्यवस्थापनको संरचना पुनर्संरचित भई संघीय संरचनाअनुकूल हुने गरी व्यवस्थित हुने छ भन्ने हो । यसमा कार्यमूलक संरचना स्थापनाका साथसाथै जिम्मेवारी तथा उत्तरदायित्वको स्पष्टता हुने छ भने आवश्यक जनशक्तिको व्यवस्था तथा सबै जनशक्ति, विशेषतः स्थानीय जनशक्तिको क्षमतामा सुधार हुनेछ भन्ने मान्यतामा आधारित भएर यो योजना विकास गरिएको छ ।

तेस्रो, तीनै तहका सरकार शिक्षामा लगानीका लागि तयार भई अपेक्षित लगानी सुनिश्चित हुने छ । प्रत्येक तहको सरकारले शिक्षामा गर्ने लगानीलाई प्राथमिकतामा राखी बढ्दो दायित्वलाई विचार गरेर आवश्यक लगानी सुनिश्चित गर्नेछन् भने विशेषतः स्थानीय तहहरूले विद्यालय शिक्षालाई प्राथमिकतामा राखी यो योजना र यसका कार्यक्रमहरू अपेक्षित रूपमा कार्यान्वयन गर्न अपनत्व लिनेछन् भन्ने मान्यता यस योजनाको रहेको छ ।

चौथो मान्यता, सुविधा सम्पन्न स्थानमा स्रोत एकीकृत भई त्यसबाट हुनसक्ने भिन्नतालाई विचार गरेर लगानीलाई समतामा आधारित रही निश्चित मापदण्डका आधारमा स्रोतको वितरण र सदुपयोग गरिएको हुनेछ भन्ने हो ।

पाँचौँ मान्यता, शिक्षकको सक्षमता र उत्प्रेरणामा सुधार भई सक्षम र उत्प्रेरित शिक्षकबाट शिक्षण सिकाइ हुन्छ भन्ने हो । समग्रमा शिक्षण पेसाको आकर्षण र प्रतिष्ठामा अभिवृद्धि सँगसँगै शिक्षकसम्बन्धी नीति र समग्र शिक्षक व्यवस्थापनमामा सुधार ल्याई शिक्षकहरूमा व्यावसायिक प्रवृत्ति, लगनशीलता, जवाफदेहीताको विकास गर्नु अपरिहार्य हुनेछ ।

उल्लिखित आधारभूत मान्यताहरू पुरा नभएमा यो योजना कार्यान्वयनका कतिपय पक्षहरूमा देखार्पण गर्न सक्ने सम्भाव्य जोखिम (risk) लाई न्यूनीकरण गरी योजनाका मूलभूत उद्देश्यहरू तथा मुख्य उपलब्धि प्राप्त सुनिश्चित हुन सक्ने गरी सम्भाव्य जोखिम न्यूनीकरण गर्न वा बैकल्पिक तथा पुरक उपाय अवलम्बन गर्न सकिने गरी लचकता प्रदान गरिएको छ । नीतिगत प्रबन्धान्तरगत संघीय शिक्षा ऐन तथा प्रदेश र स्थानीय शिक्षा ऐन नबनेको अवस्थामा अनिवार्य तथा निःशुल्क शिक्षा ऐन र स्थानीय सरकार सञ्चालन ऐनका प्रावधानका आधारमा संवैधानिक प्रत्याभूति अनुकूल हुने गरी यो योजना कार्यान्वयन गरिनेछ । कार्यान्वयन तथा व्यवस्थापनको संरचना पुनर्संरचित भई संघीय संरचनाअनुकूल हुने गरी व्यवस्थित भएमा योजना कार्यान्वयनमा सहजता हुनेछ तापनि हालको संरचना पनि संघीयताको कार्यान्वयनका क्रममा तयार गरिएको हुनाले यसमा केही क्रमिक सुधार गरी यो योजना कार्यान्वयनमा सहजीकरण गर्न सकिने छ । सरकारको लगानीको प्राथमिकताको निरन्तरता, संवैधानिक प्रावधान, अनिवार्य तथा निःशुल्क शिक्षा ऐन, अन्तर्राष्ट्रिय स्तरमा गरिएका प्रतिबद्धता, नागरिक समाजलगायतको सार्वजनिक चासो तथा राजनीतिक सहमति, वैदेशिक सहयोग प्राप्तिको निरन्तरता, विभिन्न गैरसरकारी तथा समुदायमा आधारित संघसंस्थाको विद्यालय शिक्षाका विभिन्न पक्षमा सहयोग तथा संलग्नता इत्यादिले सार्वजनिक शिक्षामा लगानीको सुनिश्चितताप्रति विश्वस्त हुने आधार तयार भएको

छ भने स्थानीय तह र प्रदेश तहबाट हुनसक्ने थप लगानीले पनि यसमा सकारात्मक प्रभाव पार्ने देखिन्छ । यस योजना अवधिमा समताका सूचकहरूलाई समेत विचार गरेर लगानीका मापदण्ड विकास गरी विद्यालय शिक्षामा लगानी गर्ने अवसर भएकाले यसबाट लगानीलाई समता अभिवृद्धिमा सहयोग पुग्नेगरी कुशलतापूर्वक व्यवस्थित गर्न सहयोग पुग्ने छ । यस योजनामा प्रस्ताव गरिएका शिक्षक विकास र व्यवस्थापनसम्बन्धी रणनीति तथा क्रियाकलापको माध्यमबाट शिक्षकको सक्षमता र उत्प्रेरणामा सुधार भई सक्षम र उत्प्रेरित शिक्षक व्यवस्थापन भई सिकाइ सुधारमा सहयोग पुग्नेछ ।

**नेपाल सरकार (कार्य विभाजन) नियमावली, २०७४ अनुसार शिक्षा, विज्ञान तथा प्रविधि मन्त्रालयको कार्य क्षेत्र :**

१. शिक्षासम्बन्धी नीति, कानून, मापदण्ड र नियमन
२. केन्द्रीय विश्वविद्यालयसम्बन्धी नीति, कानून र मापदण्ड
३. विदेशी विश्वविद्यालयसँगको सम्बन्धन, समकक्षता निर्धारण, प्रत्यायन (एक्रिडिटेशन), समन्वय तथा नियमन
४. केन्द्रीय पुस्तकालयसम्बन्धी नीति, कानून र व्यवस्थापन
५. मानव संसाधन आवश्यकता प्रक्षेपण, राष्ट्रिय शैक्षिक योजना एवं मानवस्रोत विकास योजना
६. विद्यालय तहको राष्ट्रिय पाठ्यक्रम प्रारूप, मूल विषयको पाठ्यक्रम, नमुना पाठ्यपुस्तक र नियमन
७. प्राविधिक शिक्षा तथा व्यावसायिक तालिमको राष्ट्रिय नीति, पाठ्यक्रम प्रारूप, योग्यता निर्धारण, सिप परीक्षणको मापदण्ड
८. विद्यालय तहको शिक्षकको सेवा सर्त , योग्यता एवम् समकक्षताको नीति र मापदण्ड
९. शिक्षक तालिमसम्बन्धी नीति, मापदण्ड र स्तरीकरण, पाठ्यक्रम प्रारूप, योग्यता निर्धारण, सिप परीक्षणको मापदण्ड तथा तालिम केन्द्रसँगको समन्वय
१०. विद्यालय तहको परीक्षाको राष्ट्रिय मापदण्ड, माध्यमिक तहको परीक्षा व्यवस्थापन तथा समकक्षता निर्धारण

११. कूटनीतिक नियोगबाट सम्बन्धन लिई सञ्चालन हुने शैक्षिक संस्थाको स्वीकृति
१२. विदेशी शैक्षिक संस्थाबाट सम्बन्धन लिई सञ्चालन हुने शैक्षिक संस्थाको स्वीकृति, प्रत्यायन तथा नियमन
१३. प्रदेश तथा स्थानीय तहको शैक्षिक विषयमा समन्वय
१४. विश्व विद्यालय अनुदान आयोग, केन्द्रीय विश्वविद्यालय, खुला विश्वविद्यालय र केन्द्रीयस्तर का शैक्षिक प्रतिष्ठानसंग समन्वय
१५. छात्रवृत्ति र विद्वत वृत्तिसम्बन्धी नीति र मापदण्ड
१६. शैक्षिक अध्ययन, अनुसन्धानको स्वीकृतिसम्बन्धी नीति, कानून र मापदण्ड
१७. राष्ट्रिय प्राज्ञिक अनुसन्धान तथा शैक्षिक तथ्याङ्क व्यवस्थापन
१८. शैक्षिक गुणस्तर मानक निर्धारण, मापन तथा नियमन
१९. राष्ट्रिय परीक्षाबोर्ड , प्राविधिक शिक्षा तथा व्यावसायिक तालिम परिषद्
२०. विज्ञान प्रविधिसम्बन्धी नीति, कानून, मापदण्ड
२१. वैज्ञानिक, अन्तरिक्ष विज्ञान र खगोल विज्ञानसम्बन्धी अध्ययन तथा अनुसन्धान
२२. विज्ञान र प्रविधिको खोज, अनुसन्धान, आविष्कार , प्रवर्द्धन र विकास
२३. विज्ञान प्रविधि विषयक तथ्याङ्क सञ्चालन, प्रशोधन र सर्वेक्षणको मापदण्ड
२४. पारमाणविक प्रविधि, रेडियोधर्मी पदार्थ हरूको गुणस्तर तथा उपयो गसम्बन्धी तथ्याङ्क प्रणालीको स्थापना, व्यवस्थापन र नियमन
२५. जैविक तथा पारमाणविक प्रविधिको उपयोग तथा प्रवर्द्धन, नियन्त्रण र नियमन
२६. ओजोन अध्ययन, सौर्य विकीरण मापन तथा सूचना प्रवाह
२७. वैज्ञानिक उपकरण क्यालिब्रेशन तथा प्रमाणिकरण
२८. रासायनिक पदार्थको उपयोग तथा प्रवर्द्धन, नियन्त्रण र नियमन
२९. पारमाणविक पदार्थ , वेवारिसे स्रोतहरूको खोज तथा पुनर्लाभ र व्यवस्थापन
३०. आणविक ऊर्जा सम्बन्धी नीति, कानून, मापदण्ड कार्यान्वयन र नियमन



३१. नेपाल विज्ञान तथा प्रविधि प्रज्ञा प्रतिष्ठान, राष्ट्रिय विधि विज्ञान प्रतिष्ठान, प्लानेटेरियम, वेधशाला र विज्ञान संग्रहालय
३२. मन्त्रालयसम्बन्धी राष्ट्रिय अन्तर्राष्ट्रिय संघसंस्थासँग सन्धि, सम्झौता, अभिसन्धि, सम्पर्क र समन्वय
३३. मन्त्रालयसम्बन्धी सार्वजनिक संस्थान, प्राधिकरण, समिति, प्रतिष्ठान, कम्पनी आदिको सञ्चालन र नियमन
३४. नेपाल शिक्षा सेवाको सञ्चालन (आर्कियोलजी समूह बाहेक) ।

माथि उल्लिखित कार्य हरू सम्पादन गरी मुलुकको समग्र शैक्षिक प्रशासन सञ्चालनमार्फत देशमा शैक्षिक सुशासन कायम राख्दै छिटो , छरितो एवम् गुणस्तरीय शैक्षिक सेवा प्रवाहको प्रबन्ध मिलाउन शिक्षा, विज्ञान तथा प्रविधि मन्त्रालयको स्थापना भएको छ ।

नेपालमा बिक्रम सम्बत २००७ सालमा आएको राजनीतिक परिवर्तन पछि शिक्षा मन्त्रालयको स्थापना गरिएको हो भने शिक्षा मन्त्रालयको पहिलो नेतृत्व सम्हाल्ने व्यक्तिको रूपमा माननीय मन्त्री नृपजङ्ग राणा हुनुहुन्थ्यो । शिक्षा मन्त्रालयको स्थापना भए पछि विभिन्न कालखण्डमा मन्त्रालयलाई विभिन्न जिम्मे वारी सहित विभिन्न नामले सम्बोधन गर्ने गरिएको पाइएकोछ । जस्तै : कहिले शिक्षा मन्त्रालय, कहिले शिक्षा तथा संस्कृति मन्त्रालय, कहिले शिक्षा, संस्कृति तथा समाज कल्याण मन्त्रालय यस्तै गरी कहिले शिक्षा तथा खेलकुद मन्त्रालय हुँदै हाल यो मन्त्रालयको नाम शिक्षा, विज्ञान तथा प्रविधि मन्त्रालय कायम हुन गएको छ ।

शिक्षा, विज्ञान तथा प्रविधि क्षेत्रका कार्यहरू सम्पादन गर्नको लागि मन्त्रालयमा निम्नानुसार ७ वटा महाशाखा र सो अन्तर्गत ३० वटा शाखाहरू रहने गरी सङ्गठन संरचना स्वीकृत गरिएकोछ । उक्त महाशाखा अन्तर्गतका शाखाहरू सहितको सङ्गठन संरचना अनुसूची १ मा उल्लेख गरिएको छ ।

१. प्रशासन महाशाखा
२. प्राविधिक तथा व्यावसायिक शिक्षा महाशाखा
३. विद्यालय शिक्षा महाशाखा
४. उच्च शिक्षा महाशाखा

५. योजना तथा अनुगमन महाशाखा
६. विज्ञान प्रविधि महाशाखा
७. पारमाणविक पदार्थ व्यवस्थापन महाशाखा

शिक्षा, विज्ञान तथा प्रविधि मन्त्रालयको संगठन संरचना अनुसुचि १ मा दिइएको छ ।

**शिक्षा, विज्ञान तथा प्रविधि मन्त्रालय अन्तर्गतका केन्द्रीय र विभागीय निकायहरू :**

शिक्षा, विज्ञान तथा प्रविधि मन्त्रालयको मातहतमा विभागस्तरको निकायको रूपमा केन्द्रीयस्तरमा शिक्षा तथा मानव स्रोत विकास केन्द्रको सङ्गठन संरचना र दरवन्दी स्वीकृत गरिएको छ । शिक्षा तथा मानव स्रोत विकास केन्द्रले विद्यालय शिक्षा, अनौपचारिक शिक्षा र शैक्षिक जनशक्ति विकासको लागि विद्यालय क्षेत्र विकास कार्यक्रम तथा विद्यालय शिक्षाको वार्षिक योजना तर्जुमा, कार्यान्वयन, अनुगमन, व्यवस्थापन तथा प्रतिवेदनसम्बन्धी काम गर्ने छ । शिक्षा तथा मानव स्रोत विकास केन्द्रले प्रदेश सरकार , प्रादेशिक सामाजिक विकास मन्त्रालय, प्रादेशिक शिक्षा विकास निर्देशनालय, प्रदेश शिक्षा तालिम केन्द्र, जिल्लातहको शिक्षा विकास तथा समन्वय इकाइ र स्थानीय सरकार गाउँपालिका तथा नगर पालिकासँग सहकार्य र समन्वय गरी शैक्षिक योजना कार्यान्वयन, अनुगमन र व्यवस्थापनसम्बन्धी कार्यहरू सम्पादन गर्नेछ ।

शिक्षा, विज्ञान तथा प्रविधि मन्त्रालय अन्तर्गत केन्द्रीयस्तरमा पाठ्यक्रम विकास केन्द्र रहेको छ जसले विद्यालय तहको शिक्षाको लागि समय सापेक्ष पाठ्यक्रम तथा पाठ्यपुस्तक र शैक्षणिक सामग्रीहरूको विकास, परिमार्जन र कार्यान्वयनको लागि सिफारिश गर्नेछ । यसै गरी शिक्षा, विज्ञान तथा प्रविधि मन्त्रालय अन्तर्गत केन्द्रीयस्तरमा राष्ट्रिय परीक्षा बोर्ड को स्थापना गरिएको छ जसले विद्यालय शिक्षाको अन्तमा लिइने कक्षा १२ को निर्णयात्मक परीक्षाको प्रबन्ध, सञ्चालन र व्यवस्थापनसम्बन्धी कार्यसम्पादन गर्ने छ । यसका अतिरिक्त विद्यालय तहका शिक्षकहरूको स्थायी नियुक्ति र बढुवाको लागि विज्ञापन प्रकाशन गरी खुला तथा आन्तरिक प्रतियोगितात्मक परीक्षाहरू सञ्चालन तथा व्यवस्थापन गरी नियुक्तिको लागि सिफारिश गर्न शिक्षक सेवा आयोगको गठन भई कार्य सञ्चालन भइरहेको छ । यस मन्त्रालय अन्तर्गत केन्द्रीय स्तरमा शैक्षिक गुणस्तर परीक्षण केन्द्र रहेकोछ जसले शैक्षिक गुणस्तर तथा विद्यार्थी सिकाइ उपलब्धिको मापन तथा मूल्याङ्कन गरी स्तरनिर्धारण गर्नेछ । पाठ्यपुस्तकहरू तथा अन्य शैक्षिक सामग्रीहरूको छपाइ र वितरणका लागि सरकारी स्वामित्व सहितका संस्थानहरू जनक शिक्षा सामग्री केन्द्र र साँझा प्रकाशन पनि

रहेका छन् । राष्ट्र निर्माणमा महङ्कवपूर्ण भूमिका निर्वाह गर्ने उच्च तथा विशिष्ट स्तरीय जनशक्ति उत्पादनको जिम्मेवारीमा रहेको उच्च शिक्षाको नीति निर्माणमा सहयोग र सञ्चालनको समन्वय अन्तर्गत केन्द्रीय स्तरमा विश्वविद्यालय अनुदान आयोग रहेको छ । विश्वविद्यालयहरू आफ्ना कार्यहरू सञ्चालन गर्नका लागि स्वायत्त छन् ।

शिक्षा, विज्ञान तथा प्रविधि मन्त्रालय अन्तर्गत केन्द्रीयस्तरमा प्राविधिक शिक्षा तथा व्यावसायिक तालिमका कार्यक्रमहरूको सम्बन्धन, सञ्चालन र व्यवस्थापनका लागि प्राविधिक शिक्षा तथा व्यावसायिक तालिम परिषद्को स्थापना भएको छ जसले (विश्वविद्यालयका कार्यक्रमहरू बाहेक), छोटो अवधिको सिप विकास तालिम, प्राविधिक प्रवेशिका र डिप्लोमा तहका कार्यक्रमहरू सञ्चालन र सिप परीक्षण गर्ने कार्यहरू सम्पादन गर्दै आइरहेको छ । यसैगरी यस मन्त्रालय अन्तर्गत दुईवटा केन्द्रीय पुस्तकालयहरू (राष्ट्रीय पुस्तकालय र केशर पुस्तकालय) र एउटा स्वायत्त पुस्तकालय (डिल्लीरमण-कल्याणी रेम्मी स्मारक पुस्तकालय) सञ्चालनमा रहेका छन् । यसै गरी विज्ञान प्रविधितर्फ केन्द्रीय निकायका रूपमा नेपाल विज्ञान तथा प्रविधि प्रज्ञा प्रतिष्ठान, विधि विज्ञान प्रयोगशाला, वी.पी. कोइराला प्लानेटोरियम एण्ड अब्जरभेटरी विकास समिति रहेका छन् जसको कार्यविवरण यहाँ उल्लेख गरिएको छ ।

### नेपाल विज्ञान तथा प्रविधि प्रज्ञा प्रतिष्ठान (NAST)

मुलुकको चौतर्फी विकासमा विज्ञान तथा प्रविधिको अहम् भूमिका रहने भएकोले विज्ञान तथा प्रविधिको माध्यमबाट देश विकास गर्ने उद्देश्यले २०३९ साल मङ्सिर २० गते नेपाल राजकीय विज्ञान तथा प्रविधि प्रज्ञा प्रतिष्ठानको स्थापना भएको हो भने यसलाई व्यवस्थित गर्ने ऐन नेपाल राजकीय विज्ञान तथा प्रविधि प्रज्ञा प्रतिष्ठान ऐन, २०४८ हो जुन २०४९ बैशाख १७ गते लालमोहर लागी प्रकाशन भएको देखिन्छ । नेपालमा २०६३ सालको राजनीतिक परिवर्तनले राजसंस्थाको अन्त्य गरे पछि २०६४/०६/१५ मा भएको यस ऐनको दोस्रो संशोधनले यसको नाममा रहेको "नेपाल राजकीय विज्ञान तथा प्रविधि प्रज्ञा प्रतिष्ठान" भन्ने शब्दहरूको सट्टा "नेपाल विज्ञान तथा प्रविधि प्रज्ञा प्रतिष्ठान" भन्ने शब्दहरू राखी रूपान्तरण गरिएको छ । यो संस्था स्थापनाको औचित्यको सम्बन्धमा नेपाल विज्ञान तथा प्रविधि प्रज्ञा प्रतिष्ठान ऐन, २०४८ को प्रस्तावनामा निम्न व्यहोरा उल्लेख भएको देखिन्छ: "विज्ञान तथा प्रविधिको विकास, अनुसन्धान र प्रवर्द्धन गर्न वैज्ञानिक तथा प्राविधिक क्रियाकलापका लागि उपयुक्त वातावरणको सिर्जना गर्न, विज्ञान तथा प्रविधिको क्षेत्रमा कार्यरत प्रतिभावान वैज्ञानिक तथा प्राविधिकहरूलाई प्रोत्साहन र

कदर गर्न नेपाल विज्ञान तथा प्रविधि प्रज्ञा प्रतिष्ठानलाई एक सङ्गठित र सक्षम निकायका रूपमा सञ्चालन गर्न वाञ्छनीय भएकोले व्यवस्थापिका संसदले यो ऐन बनाएको छ” । यो अविच्छिन्न उत्तर अधिकार वाला एक स्वशासित एवम् सङ्गठित संस्था हुने तथा यसको अंग्रेजी नाम Nepal Academy of Science and Technology (NAST) रहने छ भनी ऐनमा उल्लेख भएको छ । नेपाल विज्ञान तथा प्रविधि प्रज्ञा प्रतिष्ठानको संगठन संरचना अनुसूचि २ मा दिइएको छ ।

### **प्रज्ञा-प्रतिष्ठानको उद्देश्य:**

राष्ट्रको सर्वाङ्गीण विकासका लागि देशमा विज्ञान तथा प्रविधिको विकास गर्नु गराउनु, स्वदेशी प्रविधिको संरक्षण र आधुनिकीकरण गर्नु, गराउनु, विज्ञान तथा प्रविधिसम्बन्धी अनुसन्धान गर्नु, गराउनु र देशको लागि उपयुक्त विदेशी प्रविधि पहिल्याउनु र सो को हस्तान्तरणको लागि सहयोग पुऱ्याउनु प्रज्ञा प्रतिष्ठानको मूलभूत उद्देश्य हुने छ ।

### **प्रज्ञा-प्रतिष्ठानको काम, कर्तव्य र अधिकार :**

ऐनको दफा ६ मा उल्लिखित प्रज्ञा-प्रतिष्ठानका काम, कर्तव्य र अधिकार देहाय बमोजिम छन् ।

- क. विज्ञान तथा प्रविधिका विभिन्न विषयहरूमा प्राथमिकताको आधारमा अध्ययन, अनुसन्धान तथा विकास र प्रवर्द्धन गर्ने ।
- ख. प्रविधि हस्तान्तरणसम्बन्धी नीति तर्जुमा र कार्यान्वयन गर्ने सम्बन्धमा नेपाल सरकार लाई सहयोग पुऱ्याउने ।
- ग. स्वदेशी तथा विदेशी वैज्ञानिक तथा प्रविधिसम्बन्धी निकायहरूसित समन्वयात्मक ढङ्गले कार्यक्रमहरू सञ्चालन गर्ने ।
- घ. विज्ञान तथा प्रविधिसम्बन्धी केन्द्रीय प्रलेख तथा सूचना प्रणालीको विकास गरी सवा प्रदान गर्ने ।
- ङ. विज्ञान तथा प्रविधि विषयहरूमा गोष्ठी, सम्मेलन आदि आयोजना गर्ने , गराउने तथा विज्ञान तथा प्रविधिसम्बन्धी विभिन्न प्रकाशन गर्ने , गराउने ।
- च. विज्ञान तथा प्रविधिसम्बन्धी क्षेत्रीय वा अन्तर्राष्ट्रिय र अन्य विदेशी सङ्घसंस्थासित सम्बन्ध स्थापना, विस्तार र सुदृढ गरी पारस्परिक सहयोग आदानप्रदान गर्ने ।

- छ. प्रज्ञा-प्रतिष्ठानको सञ्चालन तथा विज्ञान तथा प्रविधिसम्बन्धी कार्यका लागि राष्ट्रिय तथा अन्तर्राष्ट्रिय निकायबाट वित्तीय, प्राविधिक तथा अन्य सहयोग प्राप्त गर्ने र परिचालन गर्ने ।
- ज. विज्ञान तथा प्रविधिको विकास, प्रवर्द्धन वा प्रयोगमा उत्कृष्ट योगदान दिने व्यक्ति वा संस्थालाई कदर गर्ने र प्रोत्साहित गर्ने ।
- झ. विज्ञान तथा प्रविधिको उपयोगिता र उपादेयता बारे जनमानसमा जागरुकता अभिवृद्धि गर्ने, गराउने र विज्ञान तथा प्रविधिको प्रयोग बढाउन अनुकूल वातावरण सृजना गर्ने ।
- ञ. विज्ञान तथा प्रविधिसम्बन्धी राष्ट्रिय निकायहरूको कार्यक्रम र उपलब्धि बारे अध्ययन गरी आवधिक प्रतिवेदन तयार गर्ने ।
- ट. विज्ञान तथा प्रविधि विकास कार्यक्रम सम्बन्धमा नेपाल सरकार लाई सुझाव दिने ।
- ठ. विज्ञान तथा प्रविधिको अनुसन्धान तथा विकासका लागि नयाँ निकाय वा प्रयोगशाला स्थापना गर्ने सम्बन्धमा नेपाल सरकार लाई राय दिने ।
- ड. देशभित्र रहेको विज्ञान तथा प्रविधिसँग सम्बन्धित कुनै प्रयोगशाला वा निकायको विकासका निमित्त तोकिए बमोजिम वित्तीय वा प्राविधिक सहयोग प्रदान गर्ने ।
- ढ. विज्ञान तथा प्रविधिसम्बन्धी उत्कृष्ट आविष्कार तथा नमुनाहरूको प्रदर्शन कक्ष स्थापना गर्ने ।
- ण. प्रज्ञा-प्रतिष्ठानको उद्देश्य पूर्ति गर्न अन्य आवश्यक कामहरू गर्ने गराउने ।

#### राष्ट्रिय विधि विज्ञान प्रयोगशाला विकास समितिको कार्य विवरण :

१. विधि विज्ञान (Forensic Science) सँग सम्बन्धित विभिन्न विषय क्षेत्रहरूमा अध्ययन, अनुसन्धान, परीक्षण तथा विश्लेषण गर्ने गराउने ।
२. अपराध अनुसन्धान तथा न्याय सम्पादनमा सहयोग पुर्याउन विभिन्न भौतिक सबुदहरू (Physical Evidences) जस्तै : विषादी, लागू औषध, डि.एन.ए., वन्यजन्तुका अखेटोपहार, विवादित लिखत आदिको वैज्ञानिक परीक्षण गर्ने ।
३. अदालतबाट माग भएका विवरण उपलब्ध गराउने वा विशेषज्ञलाई अदालतमा उपस्थित गराई बयान वा बकपत्र गराउने ।

४. प्रयोगशालाको सेवा प्राप्त सरकारी, अर्धसरकारी तथा गैरसरकारी संस्थामा कार्यरत व्यक्तिलाई विधि विज्ञान सम्बन्धमा आवश्यक तालिम दिने ।

**वि.पी. कोइराला मेमोरियल प्लानेटेरियम तथा अब्जरभेटरी र विज्ञान सङ्ग्रहालय विकास समितिको कार्यविवरण :**

१. बेधशाला, प्लानेटेरियम तथा विज्ञान सङ्ग्रहालयको स्थापना एवम् सञ्चालन
२. खगोल एवम् अन्तरिक्ष विज्ञानमा अध्ययन अनुसन्धान गर्ने गराउने
३. राष्ट्रिय अन्तरिक्ष विज्ञान तथा प्रविधि अनुसन्धान केन्द्रको स्थापना गर्ने
४. आम जनमानस र विद्यार्थीहरूमा विज्ञानको प्रवर्द्धन गर्ने तथा आम जनमानसमा पुऱ्याउनलाई राष्ट्र विकासमा सहयोग गर्ने ।

**शिक्षा तथा मानव स्रोत विकास केन्द्रको कार्य विवरण :**

१. विद्यालय शिक्षासम्बन्धी द्विपक्षीय र बहुपक्षीय विकास साभेदारहरू र निकायसँगको समन्वय ।
२. शिक्षासम्बन्धी राष्ट्रिय तथा अन्तर्राष्ट्रिय प्रतिवद्धता तथा सम्भौता अनुरूप विद्यालय क्षेत्र विकास योजना लगायतका आयोजना तथा कार्यक्रमहरू कार्यान्वयन तथा समन्वय ।
३. अनिवार्य आधारभूत शिक्षा र माध्यमिक शिक्षा एवम् राष्ट्रिय पठन सिप लगायतका विषयमा नमुना कार्यक्रम विकास तथा कार्यान्वयन ।
४. मानव संसाधन प्रक्षेपण, योजना तर्जुमा, त्यस अनुरूप शैक्षिक योजना, कार्यक्रम विकास एवम् मानव संसाधन विकास योजना तयार ।
५. विद्यालय शिक्षाको गुणस्तर सुधारका लागि अध्ययन अनुसन्धान गर्ने गराउने तथा राष्ट्रिय गुणस्तर मापदण्ड निर्धारण तथा अनुगमन ।
६. प्रदेश र स्थानीय तहबाट माग भए बमोजिम प्राविधिक विषयमा सहजीकरण एवम् समन्वय ।
७. विद्यालय शिक्षाको एकीकृत शैक्षिक तथ्याट सय्लन, व्यवस्थापन तथा प्रवोधीकरण ।
८. विद्यालय शिक्षाको लागि भौतिक सुविधा सहितको न्यूनतम सिकाइ अवस्थाको योजना

- निर्माण तथा कार्यान्वयनको लागि आवश्यक स्रोत व्यवस्थापन एवम् सहजीकरण ।
९. प्रारम्भिक बाल विकास तथा शिशु शिक्षा सम्बन्धी नीति तथा मापदण्ड निर्धारण एवम् कार्यक्रम सञ्चालनको समन्वय ।
  १०. अनिवार्य आधारभूत शिक्षा कार्यान्वयनका लागि आवश्यक मापदण्ड निर्माण तथा कार्यान्वयनमा सहजीकरण ।
  ११. माध्यमिक शिक्षातर्फ साधारण तथा प्राविधिक शिक्षाको लागि आवश्यक नीतिगत व्यवस्था ।
  १२. शिक्षण संस्थाको स्थापना र सञ्चालनको न्यूनतम राष्ट्रिय मापदण्ड निर्धारण तथा आवश्यक समन्वय, सहजीकरण र अनुगमन ।
  १३. विद्यालय शिक्षामा सूचना प्रविधिको प्रयोगका लागि आवश्यक स्रोत साधनको व्यवस्थापन एवम् सहजीकरण ।
  १४. विद्यालय शिक्षामा पहुँच बढाउन छात्रवृत्ति, दिवा खाजा लगायतका प्रोत्साहन कार्यक्रम तर्जुमा तथा कार्यान्वयनमा सहजीकरण ।
  १५. शिक्षक व्यवस्थापन तथा विकासका लागि मापदण्ड तर्जुमा तथा कार्यान्वयनमा सहजीकरण ।
  १६. सेवाकालीन शिक्षक तालिमको लागि पाठ्यक्रमको ढाँचा निर्माण एवम् स्वीकृति, कोर्स तथा स्रोत सामग्री विकास, प्रशिक्षक तयारी, तालिम मापदण्ड विकास, तालिमको प्रमाणीकरण तथा समकक्षता निर्धारण ।
  १७. प्रदेश अन्तरगतका शैक्षिक तालिम कार्यक्रम तथा निकायहरूको सम्बन्धन, प्राविधिक सहयोग, समन्वय, अनुगमन तथा नियमन ।
  १८. शिक्षक तालिम सम्बन्धी नीति, मापदण्ड र स्तरीकरण, पाठ्यक्रम प्रारूप, योग्यता निर्धारण, सिप परीक्षणको मापदण्ड तथा तालिम केन्द्रसँग समन्वय समावेशी शिक्षा, लैङ्गिक समविकास, मातृभाषा तथा विशेष शिक्षा सम्बन्धी कार्य हरू ।
  १९. विद्यालयमा हुने विपद् जोखिम न्यूनीकरणका लागि सुरक्षित विद्यालय नीति तथा एकीकृत विद्यालय सुरक्षा कार्यक्रम सम्बन्धी कार्य क्रमहरूको विकास तथा कार्यान्वयन ।
  २०. नमुना विद्यालय विकास, व्यवस्थापन एवम् सञ्चालनमा समन्वय र सहजीकरण ।

२१. परम्परागत (गुरूकूल, गुम्बा, गोन्पा, मदरसा लगायत), वैकल्पिक एवम् खुला शिक्षा तथा निरन्तर सिकाइ सम्बन्धी नीति एवम् मापदण्ड निर्धारण तथा कार्यान्वयनमा सहजीकरण ।
२२. विभिन्न तहमा शैक्षिक गुणस्तर सुधारका लागि शैक्षिक सामग्रीको सूची विकास, तालिम पाठ्यक्रम तथा सन्दर्भ सामग्री विकास र प्रमाणीकरण, नमुना तालिम सामग्री उत्पादन तथा वितरण सम्बन्धी कार्यहरू ।
२३. विद्यालय शिक्षाका नमुना परीक्षण कार्यक्रमहरू सञ्चालन र प्राप्त नतिजाका आधारमा आवश्यक सुधारका नीति तर्जुमा ।
२४. भाषिक, लैङ्गिक, अपाङ्गता लगायतका विविधतालाई व्यवस्थापन गर्न समावेशी शिक्षा नीति अनुरूपका नमुना कार्यक्रमहरू तर्जुमा एवम् कार्यान्वयन ।
२५. विद्यालय पोषण, बालमैत्री विद्यालयसम्बन्धी सहजीकरण तथा सवलीकरणका कार्यहरू
२६. शिक्षक तथा शिक्षा प्रशासनमा कार्यरत जनशक्तिको क्षमता विकाससम्बन्धी मापदण्ड विकास, कार्यक्रम तर्जुमा, कार्यान्वयन र प्रमाणीकरण ।
२७. दूर शिक्षा र खुला सिकाइ कार्यक्रमको लागि श्रव्य तथा श्रव्यदृष्य सामग्री विकास एवम् प्रसारण कार्यक्रम सञ्चालन एवम् समन्वय ।
२८. स्वदेशी तथा विदेशी दातृसंस्था, सरकारी तथा गैर सरकारी संस्था एवम् तालिम प्रदायक संस्थाहरूसँग साभेदारी र सहकार्यमा शैक्षिक गुणस्तर सुधार सम्बन्धी कार्यक्रम तर्जुमा एवम् कार्यान्वयन ।
२९. अनौपचारिक शिक्षा, निरन्तर शिक्षा तथा सामुदायिक अध्ययन केन्द्रको नीति तर्जुमा योजना विकास र नियमन ।
३०. केन्द्रमा कार्यरत कर्मचारीको व्यवस्थापन, वृत्ति विकास, क्षमता विकास र आन्तरिक व्यवस्थापनसम्बन्धी कार्यहरू ।
३१. समावेशी शिक्षा, लैङ्गिक समविकास तथा विशेष शिक्षासम्बन्धी कार्यहरू ।
३२. स्रोतकेन्द्रको मापदण्ड, नक्सामा र स्रोतव्यक्तिको छनौट तथा सेवा सर्त सुविधा सम्बन्धी कार्यहरू ।
३३. प्रदेश तथा स्थानीय तहको शैक्षिक विषयमा समन्वय गर्न तोकिएका अन्य कार्यहरू ।
३४. शिक्षा, विज्ञान तथा प्रविधि मन्त्रालयले तोकेका अन्य कार्यहरू ।



शिक्षा तथा मानवस्रोत विकास केन्द्रमा निम्न महाशाखाहरु रहेकाछन्:

क) शैक्षिक योजना तथा विकास महाशाखा

ख) शैक्षिक प्रविधि तथा अनौपचारिक शिक्षा महाशाखा

ग) मानव संसाधन विकास महाशाखा

शिक्षा तथा मानवस्रोत विकास केन्द्रको संगठन संरचना अनुसुचि ३ मा दिइएको छ ।

### पाठ्यक्रम विकास केन्द्रको कार्यविवरण

पाठ्यक्रम विकास केन्द्रको समग्र कार्य विवरण देहाय बमोजिम उल्लेख गरिएका छन् ।

१. विद्यालय शिक्षाका लागि राष्ट्रिय पाठ्यक्रम प्रारूप विकास तथा पाठ्यक्रम, पाठ्यपुस्तक, पाठ्य सामग्री एवम् विद्यार्थी मूल्याङ्कनसम्बन्धी गुणस्तर मापदण्ड निर्धारणसम्बन्धी कार्य ।
२. विद्यालय शिक्षाको योग्यता परीक्षण, मान्यता तथा समकक्षता र प्रमाणीकरणसम्बन्धी कार्य ।
३. विद्यालय शिक्षाको पाठ्यक्रम तथा पाठ्यसामग्री सम्बन्धी योजना तथा कार्यक्रम विकास, कार्यान्वयन र मूल्याङ्कन गर्ने ।
४. पाठ्यक्रम, पाठ्यपुस्तक तथा पाठ्यसामग्री (डिजिटल पाठ्यसामग्री समेत) विकास सम्बन्धी कार्य ।
५. थप पाठ्यसामग्रीको अनुमति तथा स्वीकृति तथा अनुगमनसम्बन्धी कार्य ।
६. पाठ्यक्रम कार्यान्वयन, मूल्याङ्कन, नियमन, अध्ययन अनुसन्धान तथा अनुगमन सम्बन्धी कार्य ।
७. पाठ्यक्रम तथा पाठ्यसामग्री एवम् विद्यार्थी मूल्याङ्कनसम्बन्धी गोष्ठी, सेमिनार तथा कार्यशाला सञ्चालन गर्ने गराउने ।
८. प्रदेश तथा स्थानीय तहसँग पाठ्यक्रम सम्बद्ध क्रियाकलापमा समन्वय, क्षमता विकास र प्राविधिक सहयोग र सहजीकरण ।

पाठ्यक्रम विकास केन्द्रको संगठन संरचना अनुसुचि ४ मा दिइएको छ ।

## शिक्षक सेवा आयोग

शिक्षा ऐन, २०२८ संशोधन सहितको दफा ११ख. मा “सामुदायिक विद्यालयमा नेपाल सरकार बाट स्वीकृत दरबन्दी अनुसार रिक्त शिक्षक तथा कर्मचारी पदको नियुक्ति तथा त्यस्तो पदमा नियुक्त शिक्षक तथा कर्मचारीको बढुवाको लागि सिफारिस गर्न एक शिक्षक सेवा आयोग गठन हुने छ” भन्ने व्यवस्था भए बमोजिम सामुदायिक विद्यालयका नेपाल सरकार बाट स्वीकृत दरबन्दीमा शिक्षक तथा कर्मचारीहरूको स्थायी नियुक्ति र बढुवाको लागि विज्ञापन प्रकाशन गरी खुला तथा आन्तरिक प्रतियोगितात्मक परीक्षाहरू सञ्चालन तथा व्यवस्थापन गरी नियुक्तिको लागि सिफारिस गर्न शिक्षक सेवा आयोगको गठन गरिएको छ ।

शिक्षा ऐनमा भएको सातौँ संशोधनले आयोगबाट अध्यापन अनुमति पत्र नलिई कसैले पनि शिक्षक हुन नपाउने व्यवस्था गरे पछि शिक्षक पदमा उम्मेदवार हुन आवश्यक पर्ने अध्यापन अनुमति पत्र वितरण गर्ने जिम्मेवारी समेत आयोगले पूरा गर्दै आइरहेको छ ।

### आयोगको काम कर्तव्य र अधिकार

शिक्षक सेवा आयोग नियमावली (संशोधन सहित), २०५७ अनुसार आयोगको काम कर्तव्य र अधिकार यस प्रकार रहेको छ ।

१. शिक्षकको स्थायी नियुक्ति तथा बढुवाको लागि सिफारिस गर्ने ।
२. विद्यालयमा अध्यापन गर्न चाहने शिक्षकलाई अध्यापन अनुमतिपत्र दिने ।
३. अध्यापन अनुमति पत्रका लागि लिइने परीक्षाको पाठ्यक्रम निर्धारण गर्ने तथा परीक्षा सम्बन्धी कार्य गर्ने ।
४. शिक्षकको सेवा, सर्त र सुविधासम्बन्धी विषयमा मन्त्रालयलाई सुझाव दिने ।
५. शिक्षकको नियुक्ति तथा बढुवाको लागि लिइने परीक्षाको पाठ्यक्रम निर्धारण गर्ने तथा परीक्षासम्बन्धी अन्य कार्य गर्ने ।
६. उजुरी परेको अवस्थामा बाहेक नतिजा प्रकाशन भएको एक वर्ष पछि परीक्षा सम्बन्धी कागजात धुल्याउने ।
७. ऐन वा यस नियमावली बमोजिम आयोगले गर्नु पर्ने काम कारवाहीको विषयमा आवश्यकता अनुसार निरीक्षण तथा जाँचबुझ गर्ने ।

शिक्षक सेवा आयोगको संगठन संरचना अनुसूचि ५ मा दिइएको छ ।

## शैक्षिक गुणस्तर परीक्षण केन्द्र

शिक्षा मन्त्रालय पद्धतिका निकायलाई आफ्नो कार्य सम्पादन स्तर तथा शिक्षण संस्थाहरूलाई विद्यार्थी उपलब्धिप्रति जवाफदेही बनाउने उद्देश्यले शैक्षिक निकायको कार्य सम्पादन तथा विद्यार्थीको सिकाइ उपलब्धिस्तर परीक्षणका लागि एक स्वतन्त्र र स्वायत्त निकायको संस्थागत व्यवस्थाको परिकल्पना विद्यालय क्षेत्र सुधार योजना २०६६-२०७२ ले गर अनुसार नेपाल सरकार बाट शिक्षा मन्त्रालय अन्तर्गत शैक्षिक गुणस्तर परीक्षण केन्द्र (Education Review Office) को स्थापना २०६६ कार्तिकमा भएको हो ।

### केन्द्रको कार्य क्षेत्र

नेपाल सरकार मातहतका शैक्षिक निकाय तथा विद्यालयहरूलाई प्रमाणमा आधारित भई पृष्ठपोषण प्रदान गर्ने उद्देश्यका साथ स्थापित शैक्षिक गुणस्तर परीक्षण केन्द्रका प्रमुख कार्यका क्षेत्रहरू देहायका विषयवस्तुसँग सम्बन्धित छन् :

- क. विद्यार्थी हरूको सिकाइ उपलब्धिको राष्ट्रिय परीक्षण
- ख. विद्यालय तथा शैक्षिक निकायहरूको कार्य सम्पादन परीक्षण
- ग. प्रारम्भिक कक्षा पठन सिप परीक्षण
- घ. शैक्षिक मुद्दाहरूमा विषयगत अध्ययन/अनुसन्धान
- ङ. प्रारम्भिक बालविकास केन्द्र र बालबालिकाको परीक्षण

शैक्षिक गुणस्तर परीक्षण केन्द्र सञ्चालन निर्देशिका २०७४ अनुसार उपर्युक्त कार्य क्षेत्रहरू अन्तर्गत केन्द्रको काम, कर्तव्य र अधिकारहरू निम्नानुसार छन् :

- क) आवधिक रूपमा विद्यार्थीको सिकाइ उपलब्धिस्तर परीक्षण गरी गुणस्तर सुधार तथा समताको अभिवृद्धि गर्ने उद्देश्यले शैक्षिक नीति तथा कार्यक्रम तर्जुमाका लागि शिक्षा मन्त्रालय तथा सम्बद्ध निकायलाई पृष्ठपोषण प्रदान गर्ने ।
- ख) विद्यालय तथा शैक्षिक निकायहरूको कार्य सम्पादनस्तरको नियमित रूपमा परीक्षण गरी सेवा प्रवाह तथा विद्यालय शिक्षाको गुणस्तर सुधारका निमित्त सम्बद्ध निकायहरूलाई प्रमाणमा आधारित पृष्ठपोषण प्रदान गर्ने ।
- ग) जवाफदेहितामा वृद्धि गरी शैक्षिक सेवा प्रवाहमा सुधार गर्ने उद्देश्यले विद्यालय तथा शैक्षिक निकायहरूलाई आफ्नो कार्य सम्पादन स्तरको स्वमूल्याङ्कनका लागि सहजीकरण गर्ने ।

- घ) शैक्षिक आयोजना र परियोजनाको कार्य सम्पादन परीक्षण गर्ने ।
- ङ) शैक्षिक कार्यक्रम, आयोजना तथा परियोजनाहरूको मूल्याङ्कन गर्ने ।
- च) शिक्षा क्षेत्रका समसामयिक मुद्दाहरूमा अध्ययन-अनुसन्धान गरी शिक्षामा समता र गुणस्तर अभिवृद्धिका लागि प्रमाणमा आधारित सूचना तथा सुझावहरू उपलब्ध गराउने ।
- छ) विद्यार्थीको सिकाइ उपलब्धि परीक्षण र विद्यालय तथा निकायहरूको कार्य सम्पादन परीक्षणका लागि उपयुक्त विधि, प्रविधि तथा प्रक्रियाको खोजी तथा प्रयोग गर्ने गराउने ।
- ज) सिकाइ उपलब्धि परीक्षण, कार्य सम्पादन परीक्षण तथा शैक्षिक अध्ययन, अनुसन्धानका लागि मानवीय तथ संस्थागत क्षमता विकास गर्ने गराउने ।
- झ) सिकाइ उपलब्धि परीक्षण, कार्य सम्पादन परीक्षण तथा शैक्षिक अध्ययन-अनुसन्धानलाई प्रभावकारी बनाउन यस क्षेत्रमा कार्यरत राष्ट्रिय तथा अन्तर्राष्ट्रिय संघसंस्थाहरूसँग समन्वय र सहकार्य गर्ने ।

शैक्षिक गुणस्तर परीक्षण केन्द्रको संगठन संरचना अनुसुचि ६ मा दिइएको छ ।

### प्राविधिक शिक्षा तथा व्यावसायिक तालिम परिषद्

आधारभूत तथा मध्यम स्तरीय प्राविधिक जनशक्ति उत्पादन गर्न सुनियोजित रूपमा प्राविधिक शिक्षा तथा व्यावसायिक तालिमको व्यवस्था गर्दै प्राविधिक शिक्षा तथा व्यावसायिक तालिमलाई सुव्यवस्थित र स्तर युक्त गर्न एवम् त्यस्ता तालिम दिने विभिन्न निकायहरूका बिच समन्वय कायम गर्न तथा सिपको स्तर निर्धारण एवं प्रमाणीकरण गर्न को लागि २०४५ साल कार्तिक २८ गते का दिन प्राविधिक शिक्षा तथा व्यावसायिक तालिम परिषद् ऐन, २०४५ जारी गरी सोही अनुसार प्राविधिक शिक्षा तथा व्यावसायिक तालिम परिषद्को स्थापना गरिएको छ ।

ऐनको दफा ६ ले व्यवस्था गरेको प्राविधिक शिक्षा तथा व्यावसायिक तालिम परिषद्का काम, कर्तव्य र अधिकारहरूलाई निम्नानुसार उल्लेख गरिएको छ :

१. प्राविधिक शिक्षा तथा व्यावसायिक तालिमको विकास गर्नको लागि तोकिए बमोजिमका विभिन्न शिक्षण प्रशिक्षण र अनुसन्धानको व्यवस्था गर्ने र त्यसको सञ्चालनको व्यवस्था मिलाउने ।

२. निजी एवम् गैर सरकारी क्षेत्रमा स्थापना वा सञ्चालन हुने प्राविधिक शिक्षा तथा व्यावसायिक तालिमको अध्यापन वा सञ्चालनको स्वीकृति दिने र तिनीहरूले पाउने सुबिधा र सहयोगसम्बन्धी व्यवस्था गर्ने ।
३. प्राविधिक शिक्षा एवम् व्यावसायिक तालिमको सम्बन्धमा स्वदेशी विश्वविद्यालय वा शैक्षिक संस्थासँग सम्बन्ध कायम गर्ने र स्तरयुक्त शिक्षा वा तालिममा जोड दिने ।
४. प्राविधिक शिक्षा तथा व्यावसायिक तालिमसम्बन्धी नीति निर्धारण गरी सभामा स्वीकृतिको लागि पेश गर्ने ।
५. प्राविधिक शिक्षा तथा व्यावसायिक तालिम कार्य क्रमहरूको क्षेत्र र स्तर निर्धारण गर्ने ।
६. आधारभूत तहको सिप तथा तालिम सञ्चालन गर्ने र मध्यम स्तरीय जनशक्ति उत्पादन गर्ने ।
७. बहु-प्राविधिक (पोलिटिक्निक) शिक्षालय स्थापना एवम् सञ्चालन गर्ने गराउने ।
८. नेपाल सरकारको स्वामित्वमा रहेका सङ्गठित संस्था तथा गैर सरकारी सङ्गठित संस्थाद्वारा सिप विकासको निमित्त दिइने व्यावसायिक तालिमको पाठ्यक्रम र पाठ्यपुस्तक निर्धारण समितिले निर्धारण गरे बमोजिम लागू गर्ने गराउने ।
९. विभिन्न तालिमसम्बन्धी कार्यक्रमहरू बिच समन्वय कायम गर्ने गराउने ।
१०. प्राविधिक प्रशिक्षकसम्बन्धी तालिम सञ्चालन गर्ने गराउने ।
११. एप्रेन्टिससिप तालिमसम्बन्धी आवश्यक व्यवस्था मिलाउने ।
१२. प्राविधिक शिक्षालयको क्षेत्रभित्र विभिन्न स्थानमा अल्पकालिन वा घुम्ती तालिम कार्यक्रम सञ्चालन गर्न प्रशिक्षण केन्द्रहरू, पाठ्यविषय (ट्रेनिङ्ग प्याकेज) तथा तालिम दिने शिक्षकसम्बन्धी आवश्यक व्यवस्था मिलाउने ।
१३. सिपको वर्गीकरण, परीक्षण तथा प्रमाणीकरणसम्बन्धी व्यवस्था गर्ने गराउने ।
१४. सिप प्रमाणिका बनाउने र सिपको स्तर निर्धारण गर्ने ।
१५. सरकारी तथा गैरसरकारी निकायहरूले सञ्चालन गरी आएका सेवाकालीन तथा पूर्व सेवाकालीन, प्राविधिक तथा व्यावसायिक तालिम पाठ्यक्रममा सामञ्जस्य ल्याई त्यस्ता तालिमहरूको राष्ट्रियस्तरमा मूल्याङ्कन गरी स्तर निर्धारण गर्ने र मान्यता प्रदान गर्ने ।
१६. आधारभूत, मध्यमस्तरीय तथा उच्चस्तरीय प्राविधिक जनशक्ति उत्पादन गर्न आवश्यक कार्य गर्ने गराउने ।

१७. सभाले पारित गरेको कार्यक्रमको कार्यान्वयन गर्ने गराउने ।
  १८. राष्ट्रिय तथा अन्तर्राष्ट्रिय क्षेत्रबाट सहयोग जुटाउने र प्राप्त सहयोगको सुव्यवस्थित रूपले परिचालन गर्ने गराउने ।
  १९. नेपाल सरकारलाई प्राविधिक शिक्षा तथा व्यावसायिक तालिमका लागि आवश्यक परामर्श दिने ।
  २०. नेपाल सरकारको पूर्व स्वीकृति लिई स्वदेशी, विदेशी वा अन्तर्राष्ट्रिय संघ संस्थासँग सम्झौता वा करार गर्ने ।
  २१. परिषद्को वार्षिक बजेट, प्रगति प्रतिवेदन, लेखा परीक्षण र अन्य प्रतिवेदन स्वीकृत वा अनुमोदन वा जानकारीको लागि सभामा पेश गर्ने ।
  २२. यस ऐनको उद्देश्य कार्यान्वयनको लागि आवश्यक अन्य कार्यहरू गर्ने गराउने ।
- प्राविधिक शिक्षा तथा व्यावसायिक तालिम परिषद्को संगठन संरचना अनुसुचि ७ मा दिइएको छ ।

### विश्वविद्यालय अनुदान आयोग

नेपाल सरकारले निर्धारण गरेका उच्च शिक्षाका उद्देश्य पूरा गर्दै राष्ट्रलाई आवश्यक पर्ने साधारण, व्यावसायिक एवम् प्राविधिक क्षेत्रका उच्च तथा विशिष्टस्तरीय जनशक्ति उत्पादनको लागि स्थापित विभिन्न विश्वविद्यालयहरूको सञ्चालन तथा विकासको निमित्त विभिन्न क्षेत्रबाट प्राप्त अनुदानको रकम समुचित तवरले वितरण गर्न तथा विश्वविद्यालयहरूको शैक्षिक स्तर निर्धारण गरी गुणस्तर युक्त शिक्षा प्रदानार्थ प्रोत्साहन दिने सम्बन्धी काम गर्न विश्वविद्यालय अनुदान आयोगको स्थापना र व्यवस्था गर्न जरुरी देखिएकोले नेपालमा बिक्रम सम्बत् २०५० मा विश्वविद्यालय अनुदान आयोग ऐनमार्फत अविच्छिन्न उत्तराधिकारवाला स्वशासित र सङ्गठित संस्थाको रूपमा विश्वविद्यालय अनुदान आयोगको स्थापना भएको देखिन्छ ।

ऐनको दफा ६ मा उल्लिखित आयोगका काम, कर्तव्य र अधिकार देहाय बमोजिम छन्:

- क) विश्व विद्यालय स्थापना गर्ने सम्बन्धमा नेपाल सरकारलाई परामर्श दिने ,
- ख) विभिन्न क्षेत्रबाट प्राप्त अनुदानको रकम विश्वविद्यालयहरूलाई प्रदान गर्ने सम्बन्धमा नीति निर्धारण गर्ने,

- ग) विश्वविद्यालयहरूलाई अनुदान दिने तथा थप अनुदान माग गर्ने विश्वविद्यालयहरूको लागि सम्बन्धित निकायहरूमा सिफारिश गर्ने ,
  - घ) विश्वविद्यालयहरूमा सञ्चालन गरिने शैक्षिक कार्यक्रम स्तरयुक्त बनाउन विश्वविद्यालयहरू बिच समन्वय कायम गराउने ,
  - ङ) शैक्षिक स्तर वृद्धिका लागि उपयुक्त कार्यक्रम तर्जुमा गर्ने,
  - च) विश्वविद्यालयहरूमा उपयुक्त शैक्षिक स्तर निर्धारण गराउने सम्बन्धमा आवश्यक व्यवस्था गर्ने,
  - छ) नेपाल भित्र तथा बाहिरका विश्वविद्यालय तथा शैक्षिक संस्थाहरू बिच छात्रवृत्ति, विद्वतवृत्ति आदि आदानप्रदान गर्ने सम्बन्धमा आवश्यक व्यवस्था गर्ने,
  - ज) विश्वविद्यालयहरू बिच समन्वय कायम गर्ने,
  - झ) आयोगको काम कारवाहीको वार्षिक प्रतिवेदन नेपाल सरकार समक्ष पेश गर्ने ,
  - ञ) आयोगको उद्देश्य पूर्तिको लागि तोकिए बमोजिमका अन्य कामहरू गर्ने ।
- विश्वविद्यालय अनुदान आयोगको संगठन संरचना अनुसूचि ८ मा दिइएको छ ।

## चिकित्सा शिक्षा आयोग

### परिचय

नेपालको संविधानले शिक्षा र स्वास्थ्यलाई नागरिकका आधारभूत आवश्यकता एवम् नैसर्गिक अधिकारका रूपमा स्वीकार गरी मौलिक हकको रूपमा राखिएको छ । मानव अधिकारको विश्वव्यापी घोषणापत्रले सुलभ र गुणस्तरीय शिक्षा र स्वास्थ्यको अधिकारलाई सुनिश्चित गरेको छ । त्यसैको फलस्वरूप नेपाल सरकारले आवधिक योजना र वार्षिक कार्यक्रम तथा बजेटमा शिक्षा र स्वास्थ्यका विषयलाई उच्च प्राथमिकतामा राखेर नीति तथा कार्यक्रम तर्जुमा गरी कार्यान्वयन गर्दै आएको छ ।

विभिन्न समयमा नागरिक समाज, सम्बाद दवाव समूह एवम् सरोकारवालाहरूबाट प्रस्तुत मागहरूको सम्बोधन एवम् नेपालको संविधान तथा कानूनबाट प्रत्याभूत गुणस्तरीय चिकित्सा शिक्षामा नागरिकको सहज पहुँचका अभिवृद्धिका लागि चिकित्सा शिक्षाको क्षेत्रमा समसामयिक सुधार गर्न नेपाल सरकारले विभिन्न समयमा विभिन्न आयोग, कार्यदल र समितिहरू गठन गरी सुभाब प्रतिवेदन समेत दिने कार्य भएका थियो ।

चिकित्सा शिक्षाको क्षेत्रमा राज्यको लगानी अभिवृद्धि गर्ने, चिकित्सा शिक्षालाई नेपालको राष्ट्रिय आवश्यकता अनुरूप विकास गरी चिकित्सा शिक्षाको नियमनलाई एकीकृत तथा चुस्त बनाउन, चिकित्सा शिक्षा सम्बन्धी शिक्षण संस्थाको स्थापना र सञ्चालन सम्बन्धी कार्यलाई व्यवस्थित गर्न तथा चिकित्सा शिक्षामा गुणस्तर, पेशाधर्मिता, संस्थागत जवाफदेही, भौगोलिक सन्तुलन र सामाजिक न्याय कायम गरी, विपन्न लगायत सबै विद्यार्थीहरूको समान पहुँच सुनिश्चित गर्नका लागि चिकित्सा शिक्षा सुधार गर्ने सम्बन्धमा विभिन्न समयमा गठित आयोग, समिति तथा कार्यदलको प्रतिवेदनको मर्म र भावना समेतलाई मध्यनजर गरी चिकित्सा शिक्षा आयोगको स्थापना र सञ्चालन गर्न विक्रम संवत् २०७५ फागुन १० मा राष्ट्रिय चिकित्सा शिक्षा ऐन जारी भएको थियो ।

### आयोगको काम, कर्तव्य, अधिकार

राष्ट्रिय चिकित्सा शिक्षा ऐन, २०७५ को दफा ६ मा चिकित्सा शिक्षा आयोगको काम, कर्तव्य र अधिकार निम्नानुसार हुने व्यवस्था छ :

- क) चिकित्सा शिक्षाको क्षेत्रमा अवलम्बन गर्नुपर्ने राष्ट्रिय नीति तय गर्ने,
- ख) सङ्घ तथा प्रदेश तहका चिकित्सा शिक्षाको सबै तह तथा विधाको मापदण्ड सम्बन्धी नीति तथा मापदण्ड निर्धारण गर्ने,
- ग) एकीकृत प्रवेश परीक्षा (कमन इन्ट्रान्स) सञ्चालनका लागि नीति तथा मापदण्ड निर्धारण गर्ने,
- घ) प्रत्यायनसम्बन्धी नीति, आधार तथा मापदण्ड निर्धारण गर्ने,
- ङ) प्राज्ञिक उन्नयन तथा अनुसन्धानसम्बन्धी नीति निर्धारण गर्ने,
- च) चिकित्सा शिक्षाको विषयमा विश्वविद्यालय, प्रतिष्ठान र परिषद्लाई आवश्यकताअनुसार निर्देशन दिने,
- छ) नेसनल बोर्ड अफ मेडिकल स्पेसियालिटिजका लागि प्रत्यायनका आधार स्वीकृत गर्ने,
- ज) आशय पत्र, सम्बन्धन र सम्बन्धन खारेजीसम्बन्धी नीति र मापदण्ड तय गर्ने,
- झ) नेसनल बोर्ड अफ मेडिकल स्पेसियालिटिजले लिएको परीक्षामा उत्तीर्ण हुने चिकित्सकलाई उपाधि प्रदान गर्ने,



- ज) आयोगको वार्षिक बजेट तथा आयोगको लागि आवश्यक कर्मचारीको दरबन्दी स्वीकृत गर्ने,  
ट) शिक्षण संस्था स्थापनाका लागि नक्साङ्कन स्वीकृत गर्ने,  
ठ) तोकिएबमोजिमका अन्य कार्य गर्ने ।

### निर्देशनालय

चिकित्सा शिक्षा आयोगको कार्य सम्पादनलाई प्रभावकारी बनाउनका लागि चार ओटा निर्देशनालयहरू रहेका छन् । प्रत्येक निर्देशनालयमा अलग अलग निर्देशक रहने व्यवस्था छ । आयोगमा देहाय अनुसारका निर्देशनालयहरू छन् :

- मापदण्ड तथा प्रत्यायन निर्देशनालय,
- योजना, समन्वय तथा प्राज्ञिक उन्नयन निर्देशनालय,
- परीक्षा निर्देशनालय
- नेशनल बोर्ड अफ मेडिकल स्पेसियालिटी

### चिकित्सा शिक्षा आयोगले सम्पादन गरेका मुख्य मुख्य कार्यहरू

आर्थिक वर्ष २०७७।७८ मा चिकित्सा शिक्षा आयोगले सम्पादन गरेका मुख्य मुख्य कार्यहरू देहाय अनुसार रहेका छन् ।

#### क) शुल्क निर्धारण

चिकित्सा शिक्षा आयोगले शैक्षिक सत्र २०७७।७८ का लागि स्नातक तह र स्नातकोत्तर तहको चिकित्सा शिक्षाका विभिन्न कार्यक्रमहरूको शुल्क निर्धारण गरिएको छ ।

#### ख) छात्रवृत्ति तथा अनुदान वितरण

स्वदेश तथा विदेशी शिक्षण संस्थामा छात्रवृत्तिमा चिकित्सा विधाका विभिन्न कार्यक्रम अध्ययनका लागि विद्यार्थी छनोट गर्ने सिलसिलामा आर्थिक वर्ष २०७७।७८ मा चीन सरकारबाट नेपाल सरकारलाई प्राप्त भएको छात्रवृत्तिमा अध्ययनका लागि चिकित्सा शिक्षाको स्नातकोत्तर तहका विभिन्न २० (बीस) ओटा कार्यक्रम अन्तर्गत ४२ (बयालिस) सीटमा विद्यार्थी सिफारिस गरी शिक्षा, विज्ञान तथा प्रविधि मन्त्रालय पठाएको थियो । त्यसैगरी सार्वजनिक शिक्षण संस्थाले स्नातक तहको कार्यक्रममा उपलब्ध सिट संख्याको कम्तीमा पचहत्तर प्रतिशत सिट निःशुल्क छात्रवृत्तिको लागि व्यवस्था गर्नुपर्ने र निःशुल्क छात्रवृत्ति उपलब्ध गराए वापत नेपाल सरकारले

सम्बन्धित शिक्षण संस्थालाई एकमुष्ट अनुदान प्रदान गर्नुपर्ने व्यवस्था रहेको छ । सोही प्रावधान अनुसार आर्थिक वर्ष २०७७/७८ मा सार्वजनिक शैक्षिक संस्थाहरूलाई रकम रु ३६ करोड ९६ लाख ८२ हजार पाच सय चौरासी रुपैया अनुदान रकम उपलब्ध गराइएको छ ।

### ग) सिट निर्धारण

चिकित्सा शिक्षा आयोगले कानुनी प्रावधान र निश्चित मापदण्डलाई टेकेर शैक्षिक सत्र २०७७ का लागि चिकित्सा शिक्षा सम्बन्धी शैक्षिक कार्यक्रम सञ्चालन गर्ने विश्वविद्यालय, प्रतिष्ठान र अन्य शिक्षण संस्थाको तहगत र विषयगत सिट संख्या निर्धारण गरेको छ ।

### घ) एकीकृत प्रवेश परीक्षा सञ्चालन

चिकित्सा शिक्षा आयोगले चिकित्सा शिक्षा स्नातकोत्तर तहको विभिन्न कार्यक्रमहरूको एकीकृत प्रवेश परीक्षा सञ्चालन गरी अध्ययनका लागि विद्यार्थीहरूलाई सम्बन्धित विश्वविद्यालय, प्रतिष्ठान एवम् शैक्षिक संस्थाहरूमा पठाएको छ । त्यसैगरी चिकित्सा शिक्षा अन्तर्गत स्नातक तहको विभिन्न विषय एवम् कार्यक्रममा अध्ययनका लागि एकीकृत प्रवेश परीक्षा सञ्चालनको तयारी सम्पन्न गरेको छ ।

### ङ) वैदेशिक अध्ययन अनुमति पत्र वितरण

चिकित्सा शिक्षा विषयमा स्नातक तह, स्नातकोत्तर तह, फेलोसिप कार्यक्रम तथा उच्चस्तरीय तालिमका लागि विदेशमा जाने विद्यार्थीको योग्यता निर्धारण गरी आ.व. २०७७/२०७८ को असार मसान्तसम्म स्नातक तहको २७३ जना, स्नातकोत्तर तहको २०९ जना र फेलोसिप कार्यक्रम तथा उच्चस्तरीय तालिमको ९ जना गरी जम्मा ४९१ जनालाई वैदेशिक अध्ययन अनुमति पत्र जारी गरिएको छ ।

चिकित्सा शिक्षा आयोगको संगठन संरचना अनुसूची ९ मा दिइएको छ ।

### राष्ट्रिय किताबखाना (शिक्षक)

#### परिचय

सेवा निवृत्त हुने शिक्षकहरूलाई निवृत्तभरण, उपदान लगायतका सेवा सुविधा दिने व्यवस्था २०३५ सालमा भएपछि अभिलेख राख्ने र सेवा सुविधा प्रदान गर्ने कार्य साबिकको क्षेत्रीय शिक्षा निर्देशनालयबाट हुदै आएकोमा अलग्गै निकायबाट उक्त कार्य संचालन गर्ने उद्देश्यले

मन्त्रपरिषद्को मिति २०५४ माघ २ गतेको निर्णय बमोजिम शिक्षा नियमावली २०४९ मा भएको (छैठौं संशोधन), २०५४ ले विद्यालय शिक्षक कितावखाना स्थापना भई यस कार्यलाई २०५४।११।१९ गते देखि शिक्षा नियमावलीमा आवद्ध गरियो । यसपछि मिति २०५४।१२।२६ गते देखि शिक्षा मन्त्रालय, केशरमहल परिसरको एक कोठाबाट आफ्नो कार्य आरम्भ गरी वि.सं. २०५५ साल भाद्र महिनादेखि ताहाचल स्थित साबिकको जिल्ला शिक्षा कार्यालय काठमाडौंको भवनमा स्थानान्तरण गरियो । वि.सं. २०६६ जेष्ठदेखि विद्यालय शिक्षक कितावखानाको आफ्नै भवन काठमाडौं महानगरपालिका वडा नं. १३ म्यूजियम मार्ग, छाउनीमा निर्माण भएपछि यहिबाट सेवाप्रदान गर्दै आएको छ ।

शिक्षा, विज्ञान तथा प्रविधि मन्त्रालय अन्तर्गत विभागस्तरीय कार्यालयको रूपमा रहेको यस विद्यालय शिक्षक कितावखाना नै सामुदायिक विद्यालयका स्थायी शिक्षकहरूको व्यक्तिगत विवरण राख्ने केन्द्रीय निकाय हो । यसले नीति निर्माताहरूलाई शिक्षक सम्बन्धी आवश्यक विवरण एवम् तथ्याङ्क उपलब्ध गराउनुका साथै सेवाबाट अलग भएका शिक्षकहरूलाई निवृत्तभरण, उपदान, पारिवारिक निवृत्तभरण, पारिवारिक वृत्ति, शैक्षिक भत्ता तथा सन्तति वृत्ति, विरामी विदा (अस्थायी अवधिको समेत) को रकम जस्ता सुविधाहरू प्रदान गर्ने कार्यमा प्रमुख भूमिका निर्वाह गर्दछ । विद्यालय शिक्षक कितावखानाले शिक्षकहरूको अभिलेख व्यवस्थापन लगायत शिक्षा विकास तथा समन्वय इकाईको सिफारिस सहित सेवा निवृत्त वा सेवारत स्थायी शिक्षकहरूलाई शिक्षा ऐन २०२८ र शिक्षा नियमावली, २०५९ (संशोधन सहित) बमोजिम उपलब्ध गराउनु पर्ने सेवा सुविधाहरू निर्धारण गरी निरन्तर रूपमा आधुनिक प्रविधिको माध्यमबाट समेत छिटो, छरितो एवम् चुस्त, दुरुस्त रूपमा सेवा प्रदान गर्न सदैव कार्यरत रहेको छ । यसकासाथै भ्रष्टाचार निवारण ऐन २०५९ को दफा ५० बमोजिम स्थायी शिक्षकहरूको सम्पत्ति विवरण व्यवस्थित रूपमा राख्ने महत्वपूर्ण जिम्मेवारी पनि पुरा गर्दै आएको छ ।

नेपालको संविधान २०७२ जारी भएपश्चात मुलुक संघीय संरचनामा गएसँगै नेपाल सरकार मन्त्रपरिषद्को मिति २०७५ आषाढ ४ गतेको निर्णयानुसार संघिय मामिला तथा सामान्य प्रशासन मन्त्रालय मातहत निजामती किताबखाना, विद्यालय शिक्षक किताबखाना र प्रहरी किताबखानालाई गाभेर राष्ट्रिय किताबखाना बनाइएको छ । यस पछि यस किताबखानाले राष्ट्रिय किताबखानाको विद्यालय शिक्षक महाशाखाको रूपमा कार्य गर्दै आएको छ ।

## संस्थाको दीर्घकालिन दृष्टिकोण

व्यवस्थित अभिलेख पद्धतिको विकास गरी सरल र सुलभ ढंगबाट सामुदायिक विद्यालयका शिक्षकलाई ऐन नियमले निर्दिष्ट गरेका सेवा सुविधा उपलब्ध गराउने ।

## संस्थाको मुख्य लक्ष्य

- क) यस किताबखानाको कार्यलाई आधुनिक प्रविधिमा आधारित वैज्ञानिक र व्यवस्थित अभिलेख व्यवस्थापनको माध्यमबाट सेवा प्रवाहमा पारदर्शी, सर्वसुलभ र सरलीकृत गर्दै सेवाग्राहीलाई गुणस्तरीय सेवा प्रदान गर्ने ।
- ख) विश्वसनीय, तथ्यपरक अभिलेखका आधारमा सम्पूर्ण सामुदायिक विद्यालयका स्थायी शिक्षकको सूचना केन्द्रीकृत गरी सुधारात्मक नीति तथा कार्यक्रम निर्माणमा सरकारलाई सहयोग पुऱ्याउने ।

## उद्देश्य

- क) सामुदायिक विद्यालयका स्थायी शिक्षकको शुरु नियुक्ति देखि अवकाश हुँदा सम्मको अभिलेख सुरक्षित र व्यवस्थित रूपमा अद्यावधिक गर्ने ।
- ख) सेवाबाट निवृत्त भएका शिक्षकको निवृत्तभरण, उपदान, उपचार खर्च, पारिवारिक निवृत्तभरण, सन्तति वृत्ति, विरामी विदा (अस्थायी अवधिको समेत) को रकम आदि सुविधा उपलब्ध गराउने र सो को अभिलेख राख्ने ।
- ग) सरकारका विभिन्न निकायहरूलाई नीति निर्माणका लागि आवश्यक पर्ने शिक्षक सम्बन्धी सूचना तथा तथ्याङ्कहरू उपलब्ध गराउने ।
- ङ) सामुदायिक विद्यालयका स्थायी शिक्षकको अभिलेखको सूचना केन्द्रको रूपमा कार्य गर्ने ।
- च) सामुदायिक विद्यालयका स्थायी शिक्षकको वार्षिक तलवी प्रतिवेदन पारित गर्ने/गराउने ।
- छ) सामुदायिक विद्यालयका स्थायी शिक्षकको सम्पत्ति विवरणको वार्षिक रूपमा अभिलेख राख्ने ।

## कार्यहरू

- (क) स्थायी शिक्षकको वैयक्तिक तथा नोकरी विवरण (सिटरोल) दर्ता गरी नियुक्ति, पदस्थापन, सरुवा, वढुवा, तालिम, शैक्षिक योग्यता, पुरस्कार, विभागीय कारवाही, असाधारण एवम् अध्ययन विदा, उपचार खर्चको रकम जस्ता शिक्षकसँग सम्बन्धित विवरणहरू वैयक्तिक तथा नोकरी विवरण(सिटरोल) फाइलमा संलग्न गरी अद्यावधिक गर्ने ।
  - ख) शिक्षकको वार्षिक तलवी प्रतिवेदन पारित गर्ने ।
  - ग) ६ महिना अगावै शिक्षकलाई अनिवार्य अवकाशको जानकारी दिने सम्बन्धी सूचना व्यवस्थापन गर्ने ।
  - घ) सेवाबाट अलग भएका शिक्षकको विरामी विदा(अस्थायीको समेत) उपचार खर्च, उपदानको रकम निकास दिने तथा निवृत्तभरण, पारिवारिक निवृत्तभरण, पारिवारिक वृत्ति, शैक्षिक भत्ता तथा सन्तति वृत्ति जस्ता सुविधा किटान गरी नि.भ.अधिकारपत्र (पेन्सनपट्टा) प्रदान गर्ने ।
  - ङ) शिक्षा ऐन र नियमावलीमा व्यवस्था भए अनुसार सेवा अवधि गणना गर्ने ।
  - च) निवृत्तभरण प्राप्त शिक्षकलाई परिचयपत्र प्रदान गर्ने ।
  - छ) स्थायी शिक्षकको स्थायी ठेगाना परिवर्तन गर्ने ।
  - ज) शिक्षकको अभिलेख तथा सुविधा सम्बन्धी सूचना केन्द्रको रुपमा काम गर्ने ।
  - झ) शिक्षकको सम्पत्ति विवरणको वार्षिक रुपमा अभिलेख राख्ने ।
  - ञ) सम्बन्धित निकाय तथा शिक्षकलाई शिक्षकको अभिलेख अनुरूपका तथ्याङ्कहरू नियमानुसार उपलब्ध गराउने ।
  - ट) शिक्षकको अभिलेखलाई निरन्तर आधुनिक प्रविधिअनुरूप व्यवस्थित एवम् अद्यावधिक गर्दै जाने ।
- राष्ट्रिय किताबखाना (शिक्षक) को संगठन संरचना अनुसूची १० मा दिइएको छ ।

## नयाँ नीतिगत ब्यवस्था गृह विद्यालय व्यवस्थापन सहजिकरण सामग्री २०७८

कोभिड-१९ सङ्क्रमणको समयमा विद्यार्थीहरूको सिकाइ उपलब्धीलाई निरन्तरता दिन नेपाल सरकारबाट विद्यालय शिक्षाको आकस्मिक कार्ययोजना २०७७ स्विकृत भयो । विद्यालय शिक्षाको आकस्मिक कार्ययोजना २०७७ अनुसार प्रत्येक घर परिवारलाई आफ्ना बालबालिकाको सिकाइमा सघनरूपमा सहभागि बनाउने गरि गृह विद्यालय व्यवस्थापन सहजिकरण सामग्री २०७८ तयार पारि कार्यान्वयनमा आएको छ । उल्लिखित गृह विद्यालय व्यवस्थापन सहजिकरण सामग्री २०७८ को विस्तृत विवरण अनुसुचि ११ मा राखिएको छ ।



# खण्ड दुई

## शिक्षासँग सम्बन्धित तथ्याङ्कहरू





1. Total Number of schools and Students by provinces in 2077 BS

Province name	Total ECD/PPCs		School Units (1-12)			Total Number of Students (Grade 1-12)										Share of the students of Institutional Schools		
	Community	Institutional	Total	Community Schools		Institutional Schools		Both Types		Boys	Girls	Total	Boys	Girls	Total	Boys	Girls	Total
				Boys	Girls	Boys	Girls	Boys	Girls									
province 1	6942	5462	1505	6967	446696	391388	838084	160876	202689	363565	607572	594077	1201649	36.0	51.8	43.4		
Madhes	5056	3420	754	4174	595926	520289	1116215	70582	130437	201019	666508	650726	1317234	11.8	25.1	18.0		
Bagmati	7074	5133	1926	7059	423530	386473	810003	228503	299874	528377	652033	686347	1338380	54.0	77.6	65.2		
Gandaki	4196	3718	591	4309	213361	198835	412196	67702	90093	157795	281063	288928	569991	31.7	45.3	38.3		
Lumbini	6640	4642	1126	5768	492910	448931	939841	127189	187370	314559	620099	634301	1254400	25.8	41.9	33.5		
Karnali	2935	2988	196	3184	287805	261675	549480	16343	24094	40437	304148	285769	589917	5.7	9.2	7.4		
Sudurpaschim	4287	3578	635	4213	364832	305192	670024	55337	87057	142394	420169	392249	812418	15.2	28.5	21.3		

Source : Flash 2020/21, CEHRD

2. Number of Teachers by districts and by sex, 2077

Province name	Total Number of Teachers (community school)														Institutional School's Total		
	Basic Level (1-5)		Basic Level (6-8)		Secondary Level (9-10)		Secondary Level (11-12)		School Level (1-12)		Approved	Total	Approved	Total	Approved	Total	
	Approved	Rahat	Approved	Rahat	Approved	Rahat	Approved	Rahat	Approved	Rahat							
province 1	16504	3429	19933	3810	1757	5567	2876	1299	4175	255	921	1176	23445	7406	30851	17262	
Madhesh	9747	3663	13410	2055	750	2805	1915	566	2481	229	551	780	13946	5530	19476	7317	
Bagmati	15708	3997	19705	2348	2216	4564	3100	1473	4573	423	867	1290	21579	8553	30132	30310	
Gandaki	12697	1615	14312	2822	1073	3895	2405	879	3284	257	637	894	18181	4204	22385	10598	
Lumbini	12191	3610	15801	2434	1478	3912	2344	1003	3347	334	764	1098	17303	6855	24158	15658	
Karnali	6169	2244	8413	1173	989	2162	847	551	1398	198	419	617	8387	4203	12590	15445	
Sudurpaschim	7160	3313	10473	1582	1346	2928	1247	987	2234	304	645	949	10293	6291	16584	7776	

Source :Administrative data 2020/21, CEHRD

### 3. Educational Institutions of all types by Province in 2077 BS

Description	Total	Province No.1	Madhesh	Bagmati	Gandaki	Province No.5	Karnali	Sudurpashchim
ECD/PPCs of All types	<b>37130</b>	<b>6942</b>	<b>5056</b>	<b>7074</b>	<b>4196</b>	<b>6640</b>	<b>2935</b>	<b>4287</b>
Govt. Aided ECDs	<b>30587</b>	<b>5544</b>	<b>4330</b>	<b>5155</b>	<b>3628</b>	<b>5530</b>	<b>2758</b>	<b>3642</b>
School Units	<b>35674</b>	<b>6967</b>	<b>4174</b>	<b>7059</b>	<b>4309</b>	<b>5768</b>	<b>3184</b>	<b>4213</b>
Technical and Vocational Stream Schools (9-12)	<b>484</b>	<b>95</b>	<b>83</b>	<b>80</b>	<b>50</b>	<b>98</b>	<b>30</b>	<b>48</b>
Total Number of Technical Schools/Institutions for TSLC Level Programs (Under CTEVT)	639	73	65	138	65	107	79	112
Technical schools/ Institutions running Diploma Level Programs (Under CTEVT)	646	57	78	182	60	108	76	85
Universities	10	1	1	3	1	2	1	1
Campuses	1437	197	123	624	151	185	62	95
Medical Institutions (Deemed Universities)	4	1		2			1	
Open University	1			1				

Source : CEHRD, CTEVT, UGC

### 4. Grade-wise Student Enrollment of School Education in 2077 BS

Grade	Community Schools				Institutional Schools				Share of Institutional School
	Girls	Boys	Total	Share of Girls	Girls	Boys	Total	Share of Girls	
ECD/PPCs	291944	301970	593914	49.16	227716	308891	536607	42.44	47.47
Grade 1	332644	315563	648207	51.32	75909	105554	181463	41.83	21.87
Grade 2	276886	247226	524112	52.83	76080	112243	188323	40.40	26.43
Grade 3	265233	231293	496526	53.42	74087	110484	184571	40.14	27.10
Grade 4	258912	225371	484283	53.46	68776	103556	172332	39.91	26.25
Grade 5	253769	221311	475080	53.42	67769	99511	167280	40.51	26.04
Grades (1-5)	1387444	1240764	2628208	52.79	362621	531348	893969	40.56	25.38
Grade 6	236615	215127	451742	52.38	63285	91373	154658	40.92	25.50
Grade 7	238456	211915	450371	52.95	59357	84850	144207	41.16	24.25
Grade 8	252057	227142	479199	52.60	56489	80110	136599	41.35	22.18
Grades (6-8)	727128	654184	1381312	52.64	179131	256333	435464	41.14	23.97
Total Grade (1-8)	2114572	1894948	4009520	52.74	541752	787681	1329433	40.75	24.90
Grade 9	234399	214641	449040	52.20	45220	69315	114535	39.48	20.32
Grade 10	208201	181967	390168	53.36	44429	66643	111072	40.00	22.16
Grade (9-10)	442600	396608	839208	52.74	631401	923639	1555040	40.60	64.95
Grade 11	136347	114468	250815	54.36	45243	46432	91675	49.35	26.77
Grade 12	131541	104759	236300	55.67	49888	51543	101431	49.18	30.03
Grade (11-12)	267888	219227	487115	54.99	95131	97975	193106	49.26	28.39
Grade (9-12)	710488	615835	1326323	53.57	726532	1021614	1748146	41.56	56.86
Grand Total (1-12)	2825060	2510783	5335843	52.94	726532	1021614	1748146	41.56	24.68

Source : Flash Report I, 2020/21, CEHRD

### 5. Province wise Total Student Enrollment by Level in 2077 BS

Educational Level	Sex	Nepal	Province 1	Madhesh	Bagmati	Gandaki	Lumbini	Karnali	Sudurpashchim
ECD/PPC	Girls	519660	96093	79527	102876	44071	104319	36282	56492
	Boys	610861	109911	94250	123972	52859	125964	38763	65142
	Total	1130521	206004	173777	226848	96930	230283	75045	121634
Basic (1-5)	Girls	1750065	276608	393349	294950	118400	309434	153027	204297
	Boys	1772112	281229	367549	325484	129676	326487	145708	195979
	Total	3522177	557837	760898	620434	248076	635921	298735	400276
Basic (6-8)	Girls	906259	153457	154703	174849	75662	158986	78254	110348
	Boys	910517	153011	154633	184712	77325	162348	73803	104685
	Total	1816776	306468	309336	359561	152987	321334	152057	215033
Basic (1-8)	Girls	2656324	430065	548052	469799	194062	468420	231281	314645
	Boys	2682629	434240	522182	510196	207001	488835	219511	300664
	Total	5338953	864305	1070234	979995	401063	957255	450792	615309
Secondary (9-10)	Girls	532249	94893	80879	110642	49197	90060	44214	62364
	Boys	532566	90992	91789	112715	48504	89202	41341	58023
	Total	1064815	185885	172668	223357	97701	179262	85555	120387
Secondary (11-12)	Girls	363019	82614	37577	71592	37804	61619	28653	43160
	Boys	317202	68845	36755	63436	33423	56264	24917	33562
	Total	680221	151459	74332	135028	71227	117883	53570	76722
Secondary (9-12)	Girls	895268	177507	118456	182234	87001	151679	72867	105524
	Boys	849768	159837	128544	176151	81927	145466	66258	91585
	Total	1745036	337344	247000	358385	168928	297145	139125	197109
Grand Total (1-12)	Girls	3551592	607572	666508	652033	281063	620099	304148	420169
	Boys	3532397	594077	650726	686347	288928	634301	285769	392249
	Total	7083989	1201649	1317234	1338380	569991	1254400	589917	812418

Source : Flash report 2020/21, CEHRD

## 6. Level wise distribution of Total School by providence

Level/Province	School types	Province 1	Madhesh	Bagmati	Gandaki	Lumbini	Karnali	Sudurpaschim	Nepal
ECD/PPC	Community	5,544	4,330	5,155	3,628	5,530	2,758	3,642	30,587
	Institutional	1,398	726	1,919	568	1,110	177	645	6,543
	Total	6,942	5,056	7,074	4,196	6,640	2,935	4,287	37,130
Basic Grade (1-5)	Community	5,436	3,408	5,096	3,665	4,616	2,944	3,554	28,719
	Institutional	1,456	731	1,796	569	1,099	194	623	6,468
	Total	6,892	4,139	6,892	4,234	5,715	3,138	4,177	35,187
Basic Grade (6-8)	Community	2,286	1,355	2,536	1,591	2,016	1,154	1,609	12,547
	Institutional	1,064	430	1,510	419	722	105	386	4,636
	Total	3,350	1,785	4,046	2,010	2,738	1,259	1,995	17,183
Basic Grade (1-8)	Community	5,460	3,414	5,127	3,715	4,642	2,984	3,576	28,918
	Institutional	1,459	733	1,807	571	1,099	196	625	6,490
	Total	6,919	4,147	6,934	4,286	5,741	3,180	4,201	35,408
Secondary Grade (9-10)	Community	1,282	758	1,662	1,043	1,182	639	897	7,463
	Institutional	758	282	1,357	338	522	65	199	3,521
	Total	2,040	1,040	3,019	1,381	1,704	704	1,096	10,984
Secondary Grade (1-10)	Community	4870	3054	4352	3208	4108	2708	3190	25490
	Institutional	1331	668	1627	467	976	176	573	5818
	Total	6201	3722	5979	3675	5084	2884	3763	31308
Secondary Grade (11-12)	Community	592	366	781	510	534	280	388	3,451
	Institutional	174	86	299	124	150	20	62	915
	Total	766	452	1,080	634	684	300	450	4,366
Secondary Grade (9-12)	Community	1,282	761	1,662	1,044	1,182	639	898	7,468
	Institutional	804	303	1,475	358	549	65	209	3,763
	Total	2,086	1,064	3,137	1,402	1,731	704	1,107	11,231
Total(1-12)	Community	5,462	3,420	5,133	3,718	4,642	2,988	3,578	28,941
	Institutional	1,505	754	1,926	591	1,126	196	635	6,733
	Total	6,967	4,174	7,059	4,309	5,768	3,184	4,213	35,674

Source: CEHRD, Flash Report, 2077(2020/2021)

## 7. Level-wise Distribution of Total Students by Province in 2077

Level/Province	School Types	Province 1	Madhesh	Bagmati	Gandaki	Lumbini	Karnali	Sudurpashchim	Nepal
ECD/PPC	Community	95678	109680	91901	53387	115614	56437	71217	593914
	Institutional	110326	64097	134947	43543	114669	18608	50417	536607
	Total	206004	173777	226848	96930	230283	75045	121634	1130521
Basic Grade (1-5)	Community	376642	644717	370461	169572	469614	274944	322258	2628208
	Institutional	181195	116181	249973	78504	166307	23791	78018	893969
	Total	557837	760898	620434	248076	635921	298735	400276	3522177
Basic Grade (6-8)	Community	220379	258333	219457	113504	246104	142751	180784	1381312
	Institutional	86089	51003	140104	39483	75230	9306	34249	435464
	Total	306468	309336	359561	152987	321334	152057	215033	1816776
Secondary (9-10)	Community	141799	150074	140124	77354	142258	81719	105880	839208
	Institutional	44086	22594	83233	20347	37004	3836	14507	225607
	Total	185885	172668	223357	97701	179262	85555	120387	1064815
Secondary (11-12)	Community	99264	63091	79961	51766	81865	50066	61102	487115
	Institutional	52195	11241	55067	19461	36018	3504	15620	193106
	Total	151459	74332	135028	71227	117883	53570	76722	680221
Grand Total (1-12)	Community	838084	1116215	810003	412196	939841	549480	670024	5335843
	Institutional	363565	201019	528377	157795	314559	40437	142394	1748146
	Total	1201649	1317234	1338380	569991	1254400	589917	812418	7083989

Source: Flash Report I, 2020/21 CEHRD

## 8. Number of Students Enrolled in Basic Education and share of Institutional Schools by Province in 2077 BS

Grades/Provinces	School Types	Sex	Province 1	Madhesh	Bagmati	Gandaki	Lumbini	Karnali	Sudur Pashchim	Nepal
Basic Grade (1-5)	Community	Girls	198528	352742	188725	85460	243722	143550	174717	1387444
		Boys	178114	291975	181736	84112	225892	131394	147541	1240764
		Total	376642	644717	370461	169572	469614	274944	322258	2628208
	Institutional	Girls	78080	40607	106225	32940	65712	9477	29580	362621
		Boys	103115	75574	143748	45564	100595	14314	48438	531348
		Total	181195	116181	249973	78504	166307	23791	78018	893969
	Both Types	Girls	276608	393349	294950	118400	309434	153027	204297	1750065
		Boys	281229	367549	325484	129676	326487	145708	195979	1772112
		Total	557837	760898	620434	248076	635921	298735	400276	3522177
Basic Grade (6-8)	Community	Girls	115648	137579	114039	58765	128669	74523	97905	727128
		Boys	104731	120754	105418	54739	117435	68228	82879	654184
		Total	220379	258333	219457	113504	246104	142751	180784	1381312
	Institutional	Girls	11806	5324	19731	5251	9371	1138	3868	56489
		Boys	15003	10418	25548	6845	13909	1709	6678	80110
		Total	26809	15742	45279	12096	23280	2847	10546	136599
	Both Types	Girls	127454	142903	133770	64016	138040	75661	101773	783617
		Boys	119734	131172	130966	61584	131344	69937	89557	734294
		Total	247188	274075	264736	125600	269384	145598	191330	1517911
Basic Grade (1-8)	Community	Girls	314176	490321	302764	144225	372391	218073	272622	2114572
		Boys	282845	412729	287154	138851	343327	199622	230420	1894948
		Total	597021	903050	589918	283076	715718	417695	503042	4009520
	Institutional	Girls	89886	45931	125956	38191	75083	10615	33448	419110
		Boys	118118	85992	169296	52409	114504	16023	55116	611458
		Total	208004	131923	295252	90600	189587	26638	88564	1030568
	Both Types	Girls	404062	536252	428720	182416	447474	228688	306070	2533682
		Boys	400963	498721	456450	191260	457831	215645	285536	2506406
		Total	805025	1034973	885170	373676	905305	444333	591606	5040088
Share of Institutional Schools	Girls	22.25	8.57	29.38	20.94	16.78	4.64	10.93	16.54	
	Boys	29.46	17.24	37.09	27.40	25.01	7.43	19.30	24.40	
	Total	25.84	12.75	33.36	24.25	20.94	6.00	14.97	20.45	

Report, 2020/21, CEHRD

9. Number of student Enrolled in Secondary Education and share of Institutional Schools by Province in 2077 BS

Grades/Provinces	School Types	Sex	Province 1	Madhesh	Bagmati	Gandaki	Lumbini	Karnali	Sudur Pashchim	Nepal
Secondary Grade (9-10)	Community	Girls	76401	73391	75916	41029	75745	42739	57379	442600
		Boys	65398	76683	64208	36325	66513	38980	48501	396608
		Total	141799	150074	140124	77354	142258	81719	105880	839208
	Institutional	Girls	18492	7488	34726	8168	14315	1475	4985	89649
		Boys	25594	15106	48507	12179	22689	2361	9522	135958
		Total	44086	22594	83233	20347	37004	3836	14507	225607
	Both Types	Girls	94893	80879	110642	49197	90060	44214	62364	532249
		Boys	90992	91789	112715	48504	89202	41341	58023	532566
		Total	185885	172668	223357	97701	179262	85555	120387	1064815
Secondary Grade (11-12)	Community	Girls	56119	32214	44850	28107	44774	26993	34831	267888
		Boys	43145	30877	35111	23659	37091	23073	26271	219227
		Total	99264	63091	79961	51766	81865	50066	61102	487115
	Institutional	Girls	26495	5363	26742	9697	16845	1660	8329	95131
		Boys	25700	5878	28325	9764	19173	1844	7291	97975
		Total	52195	11241	55067	19461	36018	3504	15620	193106
	Both Types	Girls	82614	37577	71592	37804	61619	28653	43160	363019
		Boys	68845	36755	63436	33423	56264	24917	33562	317202
		Total	151459	74332	135028	71227	117883	53570	76722	680221
Secondary Grade (9-12)	Community	Girls	132520	105605	120766	69136	120519	69732	92210	710488
		Boys	108543	107560	99319	59984	103604	62053	74772	615835
		Total	241063	213165	220085	129120	224123	131785	166982	1326323
	Institutional	Girls	44987	12851	61468	17865	31160	3135	13314	184780
		Boys	51294	20984	76832	21943	41862	4205	16813	233933
		Total	96281	33835	138300	39808	73022	7340	30127	418713
	Both Types	Girls	177507	118456	182234	87001	151679	72867	105524	895268
		Boys	159837	128544	176151	81927	145466	66258	91585	849768
		Total	337344	247000	358385	168928	297145	139125	197109	1745036
	Share of Institutional Schools	Girls	25.34	10.85	33.73	20.53	20.54	4.30	12.62	20.64
		Boys	32.09	16.32	43.62	26.78	28.78	6.35	18.36	27.53
		Total	28.54	13.70	38.59	23.57	24.57	5.28	15.28	23.99
Grade (1-12)	Community	Girls	446696	595926	423530	213361	492910	287805	364832	2825060
		Boys	391388	520289	386473	198835	446931	261675	305192	2510783
		Total	838084	1116215	810003	412196	939841	549480	670024	5335843
	Institutional	Girls	160876	70582	228503	67702	127189	16343	55337	726532
		Boys	202689	130437	299874	90093	187370	24094	87057	1021614
		Total	363565	201019	528377	157795	314559	40437	142394	1748146
	Both Types	Girls	607572	666508	652033	281063	620099	304148	420169	3551592
		Boys	594077	650726	686347	288928	634301	285769	392249	3532397
		Total	1201649	1317234	1338380	569991	1254400	589917	812418	7083989
	Share of Institutional Schools	Girls	26.48	10.59	35.04	24.09	20.51	5.37	13.17	20.46
		Boys	34.12	20.04	43.69	31.18	29.54	8.43	22.19	28.92
		Total	30.26	15.26	39.48	27.68	25.08	6.85	17.53	24.68

Source : CEHRD, 2020/2021

**10. Textbooks Developed and published in local language Teaching/Mother tongue for school education Grade (1-10) upto 2079 BS**

S.N.	Name of Mother tongue ( Local Language)	Basic Level
1	Maithili	Grade 1-7 and 9&10
2	Bhojpuri	Grade 1-7 and 9&10
3	Awadhi	Grade 1-5 and 9&10
4	Limbu	Grade 1-7
5	Bantawa Rai	Grade 1-5
6	Chamling Rai	Grade 1-5
7	Sherpa	Grade 1-5
8	Gurung	Grade 1-5
9	Tamang	Grade 1-5
10	Magar	Grade 1-5
11	Nepal Bhasha	Grade 1-5
12	Tharu	Grade 1-5
13	Sunuwar	Grade 1-5
14	Rajbansi	Grade 1-5
15	Yakkha	Grade 1-5
16	Mugali	Grade 1-5
17	Tharu(Madhya Chhetra)	Grade 1-5
18	Tamang(Sambhota)	Grade 1-5
19	Dhimal	Grade 1-5
20	Magar (Athara Magarat)	Grade 1-7
21	Bajjika	Grade 1-5
22	Kulung	Grade 1-7
23	Chepang	Grade 1-5
24	Khaling Rai	Grade 1-5
25	Majhi	Grade 1-3
26	Urdu	Grade 1-2
27	Arabic	Grade 1-2
28	Rana Tharu	Grade 1-3

Source : CDC, 2079



11. Summary of 2077 SEE (Grade 10) Result

Province	Province No.1			Madhesh			Bagmati			Gandaki			Lumbini			Karnali			SudurPaschim			Grand Total		
	TOTAL	BOY	GIRL	TOTAL	BOY	GIRL	TOTAL	BOY	GIRL	TOTAL	BOY	GIRL	TOTAL	BOY	GIRL	TOTAL	BOY	GIRL	TOTAL	BOY	GIRL	TOTAL	BOY	GIRL
<b>Total Appeared</b>	<b>82760</b>	<b>40420</b>	<b>42340</b>	<b>75836</b>	<b>39595</b>	<b>36241</b>	<b>105629</b>	<b>53715</b>	<b>51914</b>	<b>46243</b>	<b>23402</b>	<b>82170</b>	<b>40887</b>	<b>41283</b>	<b>36342</b>	<b>18059</b>	<b>18283</b>	<b>55298</b>	<b>26700</b>	<b>28598</b>	<b>484278</b>	<b>242778</b>	<b>241500</b>	
<b>Regular(Regular + Technical)</b>																								
NA	851	474	377	1573	718	855	899	502	397	428	310	118	1286	784	502	699	544	2852	1304	1548	9132	4791	4341	
GPA 0.80 To < 1.20	2	2	0	0	0	0	1	0	1	0	0	0	0	0	0	0	0	0	0	0	0	3	2	1
GPA 1.20 To < 1.60	1	1	0	0	0	0	6	3	3	2	2	0	2	1	1	0	0	2	1	1	13	8	5	
GPA 1.60 To < 2.00	204	114	90	2	1	1	99	61	38	76	49	27	107	53	54	13	10	119	59	60	620	347	273	
GPA 2.00 To < 2.40	4328	2384	1944	1584	727	857	2981	1667	1314	1929	1150	779	3657	1996	1661	1229	610	3675	1735	1940	19383	10269	9114	
GPA 2.40 To < 2.80	22132	10701	11431	12170	5726	6444	17582	8796	8786	10729	5515	5214	22493	10537	11956	9294	4328	18617	7883	10734	113017	53486	59531	
GPA 2.80 To < 3.20	26531	12497	14034	28424	13652	14772	28884	14670	14214	13887	6894	6993	28085	13578	14507	15417	7415	18420	8823	9597	159648	77529	82119	
GPA 3.20 To < 3.60	17923	8876	9047	21775	12374	9401	27786	14668	13118	10916	5391	5525	16290	8505	7785	7005	3731	7895	4569	3326	109590	58114	51476	
GPA 3.60 To <= 4	10788	5371	5417	10308	6397	3911	27391	13348	14043	8276	4091	4185	10250	5433	4817	2141	1266	3718	2326	1392	72872	38232	34640	
<b>Total</b>	<b>82760</b>	<b>40420</b>	<b>42340</b>	<b>75836</b>	<b>39595</b>	<b>36241</b>	<b>105629</b>	<b>53715</b>	<b>51914</b>	<b>46243</b>	<b>23402</b>	<b>22841</b>	<b>82170</b>	<b>40887</b>	<b>41283</b>	<b>36342</b>	<b>18059</b>	<b>18283</b>	<b>55298</b>	<b>26700</b>	<b>28598</b>	<b>484278</b>	<b>242778</b>	<b>241500</b>

Source : NEB, Grade 10

12. Seven Years Data of Grade 1 Entrants and SLC/SEE Appeared Students

Year	Grade 1 Enrollment			SLC Appeared			Gap			Gap Percentage		
	Girls	Boys	Total	Girls	Boys	Total	Girls	Boys	Total	Girls	Boys	Total
Grade 1 (2062), SLC (2071)	797977	861405	1659382	203223	202227	405450	594754	659178	1253932	74.53	76.52	75.57
Grade 1 (2063), SLC (2072)	731831	773086	1504917	312926	278554	591480	418905	494532	913437	57.24	63.97	60.70
Grade 1 (2064), SLC (2073)	651872	682323	1334195	234235	227901	462136	417637	454422	872059	64.07	66.60	65.36
Grade 1 (2065), SLC (2074)	733493	751902	1485395	209324	245214	454562	524169	506688	1030833	71.46	67.39	69.40
Grade 1 (2066), SLC (2075)	733660	738353	1472013	238558	236445	475003	495102	501908	997010	67.48	67.98	67.73
Grade 1 (2067), SLC (2076)	738722	734022	1472744	239230	243753	482983	499492	490269	989761	67.615693	66.79214	67.2
Grade 1 (2068), SLC (2077)	674005	674675	1348680	241500	242778	484278	432505	431897	864402	64.169405	64.015563	64.09
<b>Total:</b>												

Source : CEHRD and OCE Grade 10, 2021

### 13. Genderwise Appeared Students in Grades XI and XII Examination (Regular)

Province Name	Gender	Grade XI					Grade XII				
		2072	2073	2074	2075	2076	2073	2074	2075	2076	2077
Province 1	Boys	17579	21037	25180	23979	26546	14653	17714	2020	20159	22778
	Girls	17811	21761	32894	27920	30727	15810	19372	27467	24211	27229
	<b>Total</b>	<b>35390</b>	<b>42792</b>	<b>58074</b>	<b>51899</b>	<b>57273</b>	<b>30463</b>	<b>37086</b>	<b>47487</b>	<b>44370</b>	<b>50007</b>
Madhesh	Boys	11044	12860	22420	17622	18824	9105	11417	17181	13897	15207
	Girls	8461	11097	14488	18031	18619	7818	10348	14080	15610	15956
	<b>Total</b>	<b>19505</b>	<b>23957</b>	<b>36908</b>	<b>35653</b>	<b>37443</b>	<b>16923</b>	<b>21765</b>	<b>31261</b>	<b>29507</b>	<b>31163</b>
Bagmati Province	Boys	48912	49332	55514	55561	58835	44143	44926	51029	50240	53607
	Girls	41505	43146	55865	50763	53323	38689	40873	49130	47123	49901
	<b>Total</b>	<b>90417</b>	<b>92478</b>	<b>111379</b>	<b>106324</b>	<b>112158</b>	<b>82832</b>	<b>85799</b>	<b>100159</b>	<b>97363</b>	<b>103508</b>
Gandaki Province	Boys	13954	15236	17163	16857	17355	12096	13384	14837	14912	15474
	Girls	14579	15953	20744	18785	18914	13444	15113	18678	17098	17530
	<b>Total</b>	<b>28533</b>	<b>31189</b>	<b>37907</b>	<b>35642</b>	<b>36269</b>	<b>25540</b>	<b>28497</b>	<b>33515</b>	<b>32010</b>	<b>33004</b>
Lumbini Province	Boys	18220	18961	22484	22845	24716	15363	16393	18872	19839	21615
	Girls	17913	17632	27744	26063	28097	16369	16523	24719	23780	25885
	<b>Total</b>	<b>36133</b>	<b>36593</b>	<b>50228</b>	<b>48908</b>	<b>52813</b>	<b>31732</b>	<b>32916</b>	<b>43591</b>	<b>43619</b>	<b>47500</b>
Karnali Province	Boys	7721	8038	10908	10180	9744	6239	6728	8341	7886	7869
	Girls	7246	7219	10955	11494	11791	6431	6318	9158	9530	9921
	<b>Total</b>	<b>14967</b>	<b>15257</b>	<b>21863</b>	<b>21674</b>	<b>21495</b>	<b>12670</b>	<b>13046</b>	<b>17499</b>	<b>17416</b>	<b>17790</b>
Sudharpachhim Province	Boys	10314	12607	14245	14538	14259	8410	10467	11309	11972	11850
	Girls	8472	11224	17144	18253	17730	7626	10385	14750	15896	15494
	<b>Total</b>	<b>18786</b>	<b>23831</b>	<b>31389</b>	<b>32791</b>	<b>31989</b>	<b>16036</b>	<b>20852</b>	<b>26059</b>	<b>27868</b>	<b>27344</b>
Grand Total	Boys	127744	138071	167914	161582	170279	110009	121029	123589	138905	148400
	Girls	115987	128032	179834	171309	179201	106187	118932	157982	153248	161916
	<b>Total</b>	<b>243731</b>	<b>266103</b>	<b>347748</b>	<b>332891</b>	<b>349480</b>	<b>216196</b>	<b>239961</b>	<b>299571</b>	<b>292153</b>	<b>310316</b>

Source : NEB, 2021

**14. Total Numbers of Technical Schools/ Institutions for Diploma/PCL programs, their Capacity and Enrollment in 2077 BS**

Diploma Programs	Province No. 1		Madhesh		Bagmati		Gandaki		Lumbini		Karnali		Sudurpashchim		Total										
	Prog.	Enrol	Prog.	Enrol	Prog.	Enrol	Prog.	Enrol	Prog.	Enrol	Prog.	Enrol	Prog.	Enrol	Prog.	Enrol									
	Cap.	Enrol	Cap.	Enrol	Cap.	Enrol	Cap.	Enrol	Cap.	Enrol	Cap.	Enrol	Cap.	Enrol	Cap.	Enrol									
<b>Health Program</b>																									
Proficiency Certificate in General Medicine	10	400	14	560	26	1062	3	110	120	10	400	398	2	80	40	6	240	160	71	2852	2697				
Proficiency Certificate in Nursing	11	420	17	640	50	1880	8	320	280	20	760	739	2	80	40	9	320	200	117	4420	4054				
Diploma in Pharmacy	7	280	5	200	24	960	1	40	80	9	360	315	1	40	40	7	280	160	54	2160	2029				
Diploma in Diagnostic Radiography	5	150	2	60	13	390	247			4	120	76							24	720	480				
Certificate in Physiotherapy	0		0		2	80	66	0	30				0						2	80	96				
Certificate in Medical Laboratory Technology	5	150	9	270	28	840	721	3	90	119	14	420	380			5	150	90	64	1920	1686				
Certificate in Dental Science	1	40	2	80	7	280	222	1	40	40									11	440	328				
Certificate in Ayurved General Science			2	80	37	2	80	53											4	160	90				
Certificate in Acupuncture & Acupressure			0		1	40	20												1	40	20				
Diploma in Yoga and Naturopathy			1	40	17	0													1	40	17				
Diploma in Ophthalmic Science			2	80	39	3	120	114	1	40	40	3	120	117					9	360	310				
<b>Engineering Program</b>																									
Diploma in Civil Engineering	27	1296	1101	26	1240	970	50	2400	1902	20	960	528	30	1440	1185	21	1008	750	27	1290	969	201	9634	7405	
Diploma in Electrical Engineering	2	96	69	8	384	235	10	480	238				5	240	116				2	96	96	27	1296	754	
Diploma in Mechanical Engineering	2	96	47	4	192	46	2	96	82				4	168	104				1	48	17	13	600	296	
Diploma in Computer Engineering	8	384	127	10	480	284	8	384	132	4	192	65	8	384	224	5	240	65	4	192	75	47	2256	972	
Diploma in Electrical and Electronics Engineering	1	48	24	1	48	34			27				2	96	86							4	192	171	
Diploma in Refrigeration and Air Conditioning													1	48	45								1	48	45

Diploma in Electronics Engineering	1	48	28																				1	48	28		
Diploma in Architecture Engineering	1	48	78					4	192	30					4	192	60								9	432	168
Diploma in Biomedical Equipment Engineering	0							1	24	24					0										1	24	24
Diploma in Geomatic Engineering	2	96	126	6	288	274	13	616	412	1	48	47	9	432	274	4	192	125	1	48	40	36	1720	1298			
Diploma in Automobile Engineering	1	48		3	144	21	5	240	87	2	88	36	6	288	133			2	96	59	19	904	336				
Diploma in Information Technology	4	192	52	4	192	63	5	224	178	1	48	26	6	280	154	1	48	5				21	984	478			
Diploma in Hydropower Engineering	2	96	80	0			1	48	47													3	144	127			
Diploma in Mechatronics Engineering	0			0			1	48	24													1	48	24			
<b>Agriculture Program</b>																											
Diploma in Animal Science	9	360	367	10	400	284	12	480	502	11	440	316	14	560	392	12	480	312	14	560	314	82	3280	2487			
Diploma in Plant Science	18	720	535	15	600	422	29	1160	687	18	720	427	25	1000	636	39	1560	657	30	1200	616	174	6960	3980			
Diploma in Forestry	2	80	78	2	80	51	5	200	184	5	200	130	9	360	271	11	440	347	10	400	245	44	1760	1306			
Diploma in Food and Dairy Technology	2	80	18	1	40	26	1	40	12				2	80	19							6	240	75			
<b>Hotel Management</b>																											
Diploma in Hotel Management	2	80	24	1	40	29	6	240	115	1	40	39	1	40	29			1	40	8	12	480	244				
<b>Social Program</b>																											
Diploma in Social Works							1	40	6													1	40	6			
<b>Total</b>	123	5208	4068	145	6138	4551	310	12644	9906	80	3376	2323	186	7788	5753	98	4168	2381	119	4960	3049	1061	44282	32031			

Source : CTEVT, (2077)

## 15. Total Number of Students Enrollment in Technical Schools/ Institutions for Diploma/PCL programs by Province and by sex in 2077 BS

Diploma Programs	Province 1		Madhesh		Bagmati		Gandaki		Lumbini		Karnali		Sudurpashchim		Total	
	Male	Female	Male	Female	Male	Female	Male	Female	Male	Female	Male	Female	Male	Female	Male	Female
<b>Health Programs</b>																
General Medicine (HA)	218	182	284	276	599	420	66	54	206	192	13	27	107	53	1493	1204
Nursing (Staff Nurse)	7	393	10	587	20	1778	4	276	10	729	0	40	3	197	54	4000
Pharmacy	104	135	126	111	369	588	31	49	141	174	27	13	75	85	873	1155
Radiography	36	77	26	18	110	137	9	21	33	43					214	296
Physiotherapy					16	50									16	50
Laboratory Technician	25	118	129	104	195	526	29	90	70	310			39	51	487	1199
Dental Science	6	13	27	20	67	155	5	35							105	223
General Ayurved Science			20	17	20	33									40	50
AAM					10	10									10	10
Yoga and Naturopathy			10	7											10	7
Ophthalmic Science			4	35	29	85	4	36	30	87					67	243
<b>Engineering Programs</b>																
Civil Engineering	851	250	831	139	1547	355	365	163	931	253	569	181	715	254	5809	1595
Electrical Engineering	61	8	218	17	221	17			103	13			85	11	688	66
Mechanical Engineering	47	0	45	1	77	5			97	7			16	1	282	14
Computer Engineering	104	23	217	67	117	15	43	22	163	61	39	26	59	16	742	230
Electrical/Electronics	23	1	34	0	27	0			76	10					160	11
Ref & AC Engineering									43	2					43	2
Electronics Engineering	27	1													27	1
Architecture Engineering	51	27			15	15			36	24					102	66

Diploma Programs	Province 1		Madhesh		Bagmati		Gandaki		Lumbini		Karnali		Sudurpashchim		Total	
	Male	Female	Male	Female	Male	Female	Male	Female	Male	Female	Male	Female	Male	Female	Male	Female
Biomedical Equipment Engineering					18	6									18	6
Surveying	95	31	219	55	304	108	32	15	205	69	42	83	31	9	969	329
Auto-mechanics			21	0	87	0	36	0	125	8			53	6	322	14
Hydropower	56	24			38	9									94	33
Information Technology	39	13	42	21	116	62	10	16	92	62	3	2			301	177
Mechatronics					24	0									24	0
<b>Agriculture Programs</b>																
Animal Science	279	88	234	50	356	146	206	110	242	150	151	161	191	123	1669	818
Agriculture Science	185	350	193	229	250	437	144	283	212	424	283	374	294	322	1561	2419
Forestry	47	61	38	13	123	61	57	73	139	132	180	167	175	70	759	577
Food technology	11	7	14	12	3	9			8	11					36	39
<b>Hotel Management</b>																
Hotel Management	15	9	25	4	87	28	25	14	19	10			6	2	177	67
<b>Social Programs</b>															0	0
Entrepreneurship															0	0
Social mobilization					3	3									3	3
<b>Total</b>	2287	1811	2767	1783	4848	5058	1066	1257	2981	2771	1357	1024	1849	1200	17155	14904

Source : CTEVT

## 16. Total Number of Students Enrollment in Technical Schools/ Institutions for TSIC programs in 2077 BS

Programs	Province 1		Madhesh		Bagmati		Gandaki		Lumbini		Karnali		Sudur Pashchim		Total										
	Boys	Girls	Boys	Girls	Boys	Girls	Boys	Girls	Boys	Girls	Boys	Girls	Boys	Girls	Boys	Girls	Total								
<b>Engineering Programs</b>																									
Electrical Sub-overseer	36	2	38	192	7	199	126	21	147	45	11	56	156	15	171	31	18	49	115	16	131	701	90	791	
Mechanical Sub-overseer																									
Basic Surveying (AMIN)	85	36	121	133	36	169	121	29	150	23	9	32	137	90	227	42	30	72	75	40	115	616	270	886	
Civil Sub-overseer	281	176	457	212	89	301	365	175	540	119	45	164	313	169	482	207	156	363	263	168	431	1760	978	2738	
Junior Computer Technician	106	102	208	151	106	257	78	95	173	27	35	62	80	130	210	29	43	73	19	9	28	490	520	1011	
Electronics Sub overseer																									
TSIC in Sanitation Engineering							21		21																
Automobile Engineering							43		43	13	0	13	106	6	112										
Refrigeration AC Engineering																									
<b>Agriculture Programs</b>																									
JTA Animal Health	27	11	38	15	3	18	1	2	3	12	12	24	76	62	138	24	55	79	90	136	226	245	281	526	
JTA in Plant science	87	234	321	75	108	183	195	347	542	149	236	385	107	241	348	89	322	411	277	718	995	979	2206	3185	
Pre-Diploma in Livestock Production/Animal Health	198	54	252	166	48	214	333	199	532	167	68	235	130	89	219	76	106	183	112	131	243	1182	695	1878	
<b>Other Programs</b>																									
Hotel Management																									
Social Mobilization							10	18	28	2	10	12													
Entrepreneurship Development							13	10	23				11	17	28				14	21	35	38	48	86	
Culinary art																									
Secretarial																									
<b>Total</b>	820	615	1435	962	398	1360	1338	897	2235	593	433	1026	1214	844	2058	498	730	1230	965	1239	2204	6390	5156	11548	

Source : CTEVT, 2076

### 17. Skill Tests and Results

SN	Level	Up to 2076						2077 B.S.						Total										
		Appeared		Passed		TG	Male	Female	Appeared		Passed		TG	Male	Female	Appeared		Passed		TG	Male	Female		
		Male	Female	Male	Female				Male	Female	Male	Female				Male	Female	Male	Female					
1	Elementary	2199	6424	1934	4854		1934	4854								2199	6424	1934	4854	0	1934	4854	0	
2	Level 1	204896	192212	25	169030	16	18981	25863	17	15137	19568	12	223877	218075	42	184167	167219	28						
3	Level 2	31914	18370	2	17749	6359	3040	2341		1680	726		34954	20711	2	19429	7085	1						
4	Level 3	5549	953		1793	353	218	79		50	3		5767	1032	0	1843	356	0						
5	Level 4	33	6		25	6	10	1		10	1		43	7	0	35	7	0						
	Grand Total	244591	217965	27	190531	159223	17	22249	28284	17	16877	20298	12	266840	246249	44	207408	179521	29					

Source : CTEVT

### 18. Details of National Occupational Skill Standards and Profiles

SN	Sector	No. Of OSS/OP
1	Agriculture	41
2	Automobile	18
3	Business	5
4	Computer	8
5	Construction	48
6	Construction Equipments	18
7	Electrical	19
8	Electronics	17
9	Forestry	5
10	Handicrafts	16
11	Health	20
12	Hospitality	23
13	Leather Goods	3
14	Mechanical	30
15	Mountaineering	2
16	Others	9
17	Printing	4
18	Renewable Energy	7
19	Tailoring	12
20	Textile	11
21	Yoga	1
		317

Source : CTEVT



## 19. National Assessment for Reading and Numeracy (Grade 3 ) 2020

Table 2. Overall achievement in reading and numeracy Skills Assessment

Skills	Assessment Type	Est. Population	N	Achievement in Percent	
				Average	Standard Error
Reading	Group Assessment	332139	6815	43.53	0.82
Numeracy	Group Assessment	345950	7024	37.22	0.98

## 20. Achievement by sex (group assessment)

Skill	Boys			Girls		
	Est. Population	Average	Std. Error	Est. Population	Average	Std. Error
Reading	150318	43.65	0.89	179377	43.77	0.9
Numeracy	157792	39.11	0.99	185524	35.92	1.09

## 21. Percent of students meeting grade-level reading proficiency

	Est. Population	Student percent	Std. Error
No. of students who do not meet minimum Reading Proficiency	321680	91.59%	0.83%
No. of students who met minimum reading proficiency	29553	8.41%	0.83%
Total	351233	100.00%	0.00%

## 22. Different levels of readers

Readers	Est. Population	Percent of learners	Std. Error	95% Confidence Interval	
				Lower	Upper
No readers (ORF = 0)	36001	10.20%	0.90%	8.60%	12.10%
Initial readers (ORF: 1 to 15)	96902	27.60%	1.30%	25.10%	30.20%
Emergent readers (ORF: 16- 44)	152117	43.30%	1.30%	40.80%	45.90%
Fluent readers (ORF: 45 or above)	66212	18.90%	1.30%	16.50%	21.40%
Total	351232	100.00%	0.00%	100.00%	100.00%

Source : National Assessment for Reading and Numeracy (Grade 3) 2020, ERO

23. Total Number of Faculties and Students Enrollement in Higher Education by Province in 2077 BS

Province/Faculty	One		Madhesh		Bagmati		Gandaki		Lumbini		Karnali		Sudurpaschim		Total		Total
	Male	Female	Male	Female	Male	Female	Male	Female	Male	Female	Male	Female	Male	Female	Male	Female	
Agriculture	303	281	74	83	1,381	999	295	277	516	523	60	68	408	215	3,037	2,446	5,483
AVF	-	-	-	-	472	172	-	-	-	-	-	-	-	-	472	172	644
Ayurveda	-	-	17	7	133	117	-	-	113	146	-	-	-	-	263	270	533
Forestry	77	81	-	-	424	345	621	373	-	-	-	-	-	-	1,122	799	1,921
Medicine	1,505	2,298	239	538	5,844	11,048	979	1,711	1,721	1,832	35	24	-	-	10,323	17,451	27,774
Engineering	1,728	295	698	90	17,855	3,724	2,625	531	783	222	624	92	427	106	24,740	5,060	29,800
S&T	2,775	1,405	1,133	469	15,450	9,238	1,139	834	1,893	1,179	337	122	1,061	307	23,788	13,554	37,342
HSS	2,656	2,391	1,609	685	18,784	18,601	1,329	1,451	2,607	2,265	1,402	609	1,898	2,602	30,285	28,604	58,889
Management	10,064	15,191	8,191	7,149	46,687	53,691	6,638	12,393	9,474	16,107	2,000	2,054	5,667	7,450	88,721	114,035	202,756
Education	3,450	10,251	4,705	7,390	5,440	12,077	1,562	6,824	4,507	11,259	5,533	5,301	3,114	7,736	28,311	60,838	89,149
Law	440	228	569	134	4,223	2,702	207	105	766	328	60	57	-	-	6,265	3,554	9,819
Buddhism	-	-	-	-	79	46	-	-	115	29	-	-	-	-	194	75	269
Sanskrit	207	103	191	95	908	168	344	53	215	81	-	-	72	12	1,937	512	2,449
Total	23,205	32,524	17,426	16,640	117,680	112,928	15,739	24,552	22,710	33,971	10,051	8,327	12,647	18,428	219,458	247,370	466,828

Source : UGC

## 24. University wise Student Enrollment of Higher Education by Province and by Sex in 2077 BS

University / Province	One		Madhesh		Bagmati		Gandaki		Lumbini		Karnali		Sudurpaschim		Total	
	Male	Total	Male	Total	Male	Total	Male	Total	Male	Total	Male	Total	Male	Total	Male	Total
TU	18,649	28,030	14,810	15,381	85,304	86,242	20,475	11,078	18,078	28,945	4,909	5,487	7,743	11,523	161,720	194,934
NSU	207	103	102	208	958	214	344	53	328	227	-	-	72	12	2,117	711
KU	590	768	-	-	7,776	6,668	373	444	1,222	802	-	-	-	-	9,961	8,682
PU	2,529	2,716	1,655	1,655	8,538	8,889	324	572	62	675	-	-	-	-	13,108	14,419
PoKU	264	68	-	-	11,787	9,030	3,442	2,842	1,967	1,718	-	-	857	609	18,317	14,267
LBU	-	-	-	-	278	87	-	-	200	130	-	-	-	-	478	217
AFU	220	237	83	74	1,746	1,066	178	166	147	221	60	68	103	59	2,528	1,900
FWU	-	-	-	-	-	-	-	-	-	-	-	-	3,872	6,225	3,872	6,225
MWU	-	-	-	-	-	-	-	-	706	1,253	4,469	3,326	-	-	5,175	4,579
NOU	-	-	-	-	1,032	132	-	-	-	-	-	-	-	-	1,032	132
RJU	-	-	108	78	-	-	-	-	-	-	-	-	-	-	108	78
BPKIHS	746	602	-	-	-	-	-	-	-	-	-	-	-	-	746	602
NAMS	-	-	-	-	201	441	-	-	-	-	-	-	-	-	201	441
PAHS	-	-	-	-	60	159	-	-	-	-	-	-	-	-	60	159
KAHS	-	-	-	-	-	-	-	-	-	-	35	24	-	-	35	24
Total	23,205	32,524	16,640	17,426	117,680	112,928	15,739	24,552	22,710	33,971	10,051	8,327	12,647	18,428	219,458	247,370

## 25. Level wise Student Enrollment of Higher Education by Types of Campuses in 2077 BS

Campustype/Level	Constituent		Community		Private		Total	
	Male	Female	Male	Female	Male	Female	Male	Female
PGD	76	124	-	-	13	1	89	125
Bachelor	69,850	63,270	42,903	82,764	78,085	79,554	190,838	225,588
Master	17,776	13,144	3,200	4,268	5,074	3,780	26,050	21,192
M. Phil	1,091	179	-	-	46	17	1,137	196
PhD	1,329	268	-	-	15	1	1,344	269
Total	90,122	76,985	46,103	87,032	83,233	83,353	219,458	247,370

Source : UGC

466,828

26. Faculty Wise Student Enrollment of Higher Education by University in 2077

University / Faculty	Agriculture		Ani/Vet/Fish		Ayurveda		Forestry		Medicine		Engineering		S&T		HSS		Management		Education		Law		Buddhism		Sanskrit		Total			
	Male	Female	Male	Female	Male	Female	Male	Female	Male	Female	Male	Female	Male	Female	Male	Female	Male	Female	Male	Female	Male	Female	Male	Female	Male	Female	Male	Female	Total	
TU	1,298	1,010	-	-	68	51	668	447	2,738	2,206	10,880	1,559	19,798	11,441	27,070	25,644	70,032	95,620	23,609	54,244	5,559	2,712	-	-	-	-	-	161,720	194,934	356,654
NSU	-	-	-	-	180	199	-	-	-	-	-	-	-	-	-	-	-	-	-	-	-	-	-	-	1,937	512	2,117	711	2,828	
KU	-	-	-	-	-	-	-	-	4,764	5,403	1,625	271	791	563	810	857	1,253	1,228	718	360	-	-	-	-	-	-	9,961	8,682	18,643	
PU	-	-	-	-	-	-	-	-	1,134	6,540	3,715	916	1,956	983	267	267	4,456	3,815	1,017	1,176	563	722	-	-	-	-	13,108	14,419	27,527	
PoKU	-	-	-	-	-	-	-	-	645	2,076	7,735	2,193	256	331	180	192	9,501	9,475	-	-	-	-	-	-	-	-	18,317	14,267	32,584	
LBU	-	-	-	-	15	20	-	-	-	-	-	-	177	16	13	8	51	44	-	-	28	54	194	75	-	-	478	217	695	
AFU	1,602	1,376	472	172	-	-	454	352	-	-	-	-	-	-	-	-	-	-	-	-	-	-	-	-	-	2,528	1,900	4,428		
FWU	137	60	-	-	-	-	-	-	-	-	161	29	224	59	511	861	1,718	2,454	1,121	2,762	-	-	-	-	-	3,872	6,225	10,097		
MWU	-	-	-	-	-	-	-	-	-	-	624	92	331	121	1,343	757	1,287	1,304	1,530	2,248	60	57	-	-	-	-	5,175	4,579	9,754	
NOU	-	-	-	-	-	-	-	-	-	-	-	-	196	10	75	7	390	58	316	48	55	9	-	-	-	-	1,032	132	1,164	
RJU	-	-	-	-	-	-	-	-	-	-	-	-	59	30	16	11	33	37	-	-	-	-	-	-	-	-	108	78	186	
BPKRHS	-	-	-	-	-	-	-	-	746	602	-	-	-	-	-	-	-	-	-	-	-	-	-	-	-	-	746	602	1,348	
NAMS	-	-	-	-	-	-	-	-	201	441	-	-	-	-	-	-	-	-	-	-	-	-	-	-	-	-	201	441	642	
PAHS	-	-	-	-	-	-	-	-	60	159	-	-	-	-	-	-	-	-	-	-	-	-	-	-	-	-	60	159	219	
KAHS	-	-	-	-	-	-	-	-	35	24	-	-	-	-	-	-	-	-	-	-	-	-	-	-	-	-	35	24	59	
Total	3,037	2,446	472	172	263	270	1,122	799	10,323	17,451	24,740	5,060	23,788	13,554	30,285	28,604	88,721	114,035	28,311	60,838	6,265	3,554	194	75	1,937	512	219,458	247,370	466,828	
	5483		644		533		1921		27774		29800		37342		58889		202756		89149		9819		269			2449				

Source : UGC

27. Province wise Student Enrollment of Higher Education by Level in 2077 BS

Province/Level	One		Madhesh		Bagmati		Gandaki		Lumbini		Karnali		Sudurpaschim		Total	
	Male	Female	Male	Female	Male	Female	Male	Female	Male	Female	Male	Female	Male	Female	Male	Female
PGD	-	-	-	-	89	125	-	-	-	-	-	-	-	-	89	125
Bachelor	21,257	30,572	15,494	15,494	99,154	99,590	14,126	23,172	20,781	32,169	8,391	7,401	11,439	17,190	190,838	225,588
Master	1,947	1,952	1,736	1,146	16,014	12,758	1,592	1,374	1,929	1,802	1,624	922	1,208	1,238	26,050	21,192
M. Phil	-	-	-	-	1,101	192	-	-	-	-	36	4	-	-	1,137	196
PhD	1	-	-	-	1,322	263	21	6	-	-	-	-	-	-	1,344	269
Total	23,205	32,524	17,426	16,640	117,680	112,928	15,739	24,552	22,710	33,971	10,051	8,327	12,647	18,428	219,458	247,370

28. Bachelor Level Student Enrollment by Faculty and Province in 2077 BS

Province/Faculty	One		Madhesh		Bagmati		Gandaki		Lumbini		Karnali		Sudurpaschim		Total	
	Male	Female	Male	Female	Male	Female	Male	Female	Male	Female	Male	Female	Male	Female	Male	Female
Agriculture	303	281	74	83	864	716	295	277	516	523	60	68	408	215	2,520	2,163
AVF	-	-	-	-	282	109	-	-	-	-	-	-	-	-	282	109
Ayurveda	-	-	17	7	132	116	-	-	113	146	-	-	-	-	262	269
Forestry	77	81	-	-	322	299	424	293	-	-	-	-	-	-	823	673
Medicine	1,288	2,116	208	515	4,846	10,269	921	1,646	1,690	1,809	31	23	-	-	8,984	16,378
Engineering	1,728	2,95	698	90	16,711	3,558	2,471	511	732	215	588	89	427	106	23,355	4,864
S&T	2,537	1,347	1,104	467	12,792	8,174	1,092	812	1,893	1,179	314	122	1,037	305	20,769	12,406
HSS	2,362	2,226	1,219	476	15,024	16,626	1,070	1,304	2,148	1,970	601	469	1,493	2,364	23,917	25,435
Management	9,390	14,308	7,245	6,713	40,071	46,762	5,993	11,620	8,594	15,223	1,750	1,876	5,328	7,086	78,371	103,588
Education	2,960	9,593	4,380	6,922	3,413	10,212	1,324	6,551	4,085	10,679	4,987	4,697	2,674	7,102	23,823	55,756
Law	420	222	569	134	4,056	2,621	207	105	766	328	60	57	-	-	6,078	3,467
Buddhism	-	-	-	-	-	-	-	-	54	18	-	-	-	-	54	18
Sanskrit	192	103	176	87	641	128	329	53	190	79	-	-	72	12	1,600	462
Total	21,257	30,572	15,690	15,494	99,154	99,590	14,126	23,172	20,781	32,169	8,391	7,401	11,439	17,190	190,838	225,588

Source : UGC

**29. PGD Level Student Enrollment by Faculty and Province in 2077 BS**

Province/Faculty	One		Madhesh		Bagnmati		Gandaki		Lumbini		Karnali		Sudurpaschim		Total	
	Male	Female	Male	Female	Male	Female	Male	Female	Male	Female	Male	Female	Male	Female	Male	Female
Agriculture	0	0	0	0	0	0	0	0	0	0	0	0	0	0	0	0
AVF	0	0	0	0	0	0	0	0	0	0	0	0	0	0	0	0
Ayurveda	0	0	0	0	0	0	0	0	0	0	0	0	0	0	0	0
Forestry	0	0	0	0	0	0	0	0	0	0	0	0	0	0	0	0
Medicine	0	0	0	0	0	0	0	0	0	0	0	0	0	0	0	0
Engineering	0	0	0	0	0	0	0	0	0	0	0	0	0	0	0	0
S&T	0	0	0	0	0	0	0	0	0	0	0	0	0	0	0	0
HSS	0	0	0	0	0	0	0	0	0	0	0	0	0	0	0	0
Management	0	0	0	0	22	4	0	0	0	0	0	0	0	0	22	4
Education	0	0	0	0	54	120	0	0	0	0	0	0	0	0	54	120
Law	0	0	0	0	0	0	0	0	0	0	0	0	0	0	0	0
Buddhism	0	0	0	0	13	1	0	0	0	0	0	0	0	0	13	1
Sanskrit	0	0	0	0	0	0	0	0	0	0	0	0	0	0	0	0
Total	0	0	0	0	89	125	0	0	0	0	0	0	0	0	89	125

**30. Master Level Student Enrollment by Faculty and Province in 2077 BS**

Province/Faculty	One		Madhesh		Bagnmati		Gandaki		Lumbini		Karnali		Sudurpaschim		Total	
	Male	Female	Male	Female	Male	Female	Male	Female	Male	Female	Male	Female	Male	Female	Male	Female
Agriculture	-	-	-	-	440	270	-	-	-	-	-	-	-	-	440	270
AVF	-	-	-	-	154	62	-	-	-	-	-	-	-	-	154	62
Ayurveda	-	-	-	-	1	1	-	-	-	-	-	-	-	-	1	1
Forestry	-	-	-	-	99	46	188	77	-	-	-	-	-	-	287	123
Medicine	216	182	31	23	986	776	58	65	31	23	4	1	-	1,326	1,070	
Engineering	-	-	-	-	1,091	161	154	20	51	7	36	3	-	1,332	191	
S&T	238	58	29	2	2,116	975	47	22	-	-	23	-	24	2,477	1,059	
HSS	294	165	390	209	3,631	1,946	254	147	459	295	801	140	405	6,234	3,140	
Management	674	883	946	436	5,968	6,781	638	770	880	884	214	174	339	9,659	10,292	
Education	490	658	325	468	1,229	1,608	238	273	422	580	546	604	440	3,690	4,825	
Law	20	6	-	-	167	81	-	-	-	-	-	-	-	187	87	
Buddhism	-	-	-	-	66	45	-	-	61	11	-	-	-	127	56	
Sanskrit	15	-	15	8	66	6	15	15	25	2	-	-	-	136	16	
Total	1,947	1,952	1,736	1,146	16,014	12,758	1,592	1,374	1,929	1,802	1,624	922	1,208	26,050	21,192	

Source : UGC

**31. M. Phil. Level Student Enrollment by Faculty and Province in 2077 BS**

Province/Faculty	One		Madhesh		Bagmati		Gandaki		Lumbini		Karnali		Sudurpaschim		Total	
	Male	Female	Male	Female	Male	Female	Male	Female	Male	Female	Male	Female	Male	Female	Male	Female
Agriculture	0	0	0	0	0	0	0	0	0	0	0	0	0	0	0	0
AVF	0	0	0	0	0	0	0	0	0	0	0	0	0	0	0	0
Ayurveda	0	0	0	0	0	0	0	0	0	0	0	0	0	0	0	0
Forestry	0	0	0	0	0	0	0	0	0	0	0	0	0	0	0	0
Medicine	0	0	0	0	0	0	0	0	0	0	0	0	0	0	0	0
Engineering	0	0	0	0	0	0	0	0	0	0	0	0	0	0	0	0
S&T	0	0	0	0	202	10	0	0	0	0	0	0	0	0	202	10
HSS	0	0	0	0	121	24	0	0	0	0	0	0	0	0	121	24
Management	0	0	0	0	90	26	0	0	0	0	36	4	0	0	126	30
Education	0	0	0	0	688	132	0	0	0	0	0	0	0	0	688	132
Law	0	0	0	0	0	0	0	0	0	0	0	0	0	0	0	0
Buddhism	0	0	0	0	0	0	0	0	0	0	0	0	0	0	0	0
Sanskrit	0	0	0	0	0	0	0	0	0	0	0	0	0	0	0	0
Total	0	0	0	0	1101	192	0	0	0	0	36	4	0	0	1137	196

**32. Ph. D. Level Student Enrollment by Faculty and Province in 2077 BS**

Province/Faculty	One		Madhesh		Bagmati		Gandaki		Lumbini		Karnali		Sudurpaschim		Total	
	Male	Female	Male	Female	Male	Female	Male	Female	Male	Female	Male	Female	Male	Female	Male	Female
Agriculture	0	0	0	0	77	13	0	0	0	0	0	0	0	0	77	13
AVF	0	0	0	0	36	1	0	0	0	0	0	0	0	0	36	1
Ayurveda	0	0	0	0	0	0	0	0	0	0	0	0	0	0	0	0
Forestry	0	0	0	0	3	0	9	3	0	0	0	0	0	0	12	3
Medicine	1	0	0	0	12	3	0	0	0	0	0	0	0	0	13	3
Engineering	0	0	0	0	53	5	0	0	0	0	0	0	0	0	53	5
S&T	0	0	0	0	340	79	0	0	0	0	0	0	0	0	340	79
HSS	0	0	0	0	8	5	5	0	0	0	0	0	0	0	13	5
Management	0	0	0	0	536	118	7	3	0	0	0	0	0	0	543	121
Education	0	0	0	0	56	5	0	0	0	0	0	0	0	0	56	5
Law	0	0	0	0	0	0	0	0	0	0	0	0	0	0	0	0
Buddhism	0	0	0	0	0	0	0	0	0	0	0	0	0	0	0	0
Sanskrit	0	0	0	0	201	34	0	0	0	0	0	0	0	0	201	34
Total	1	0	0	0	1322	263	21	6	0	0	36	4	0	0	1344	269

Source : UGC

**33. Total Number of Universities Campuses/Colleges and students enrollment by Province in 2077 BS**

University	Campus type	One		Madhesh		Bagmati		Gandaki		Lumbini		Karnali		Sudurpaschim	
		Students	Campuses	Students	Campuses	Students	Campuses	Students	Campuses	Students	Campuses	Students	Campuses	Students	Campuses
TU	Community	20,795	76	10,649	41	40,259	169	15,721	81	23,144	86	5,860	25	15,870	50
	Constituent	13,149	12	10,955	5	69,660	26	12,322	7	13,229	7	2,482	2	1,489	3
	Private	12,735	74	8,587	54	61,627	290	3,510	38	10,650	60	2,054	17	1,907	21
	Total	46,679	162	30,191	100	171,546	485	31,553	126	47,023	153	10,396	44	19,266	74
NSU	Community							143	2						
	Constituent	310	2	286	2	1,076	2	254	3	555	5			84	1
	Private			24	1	96	1								
	Total	310	2	310	3	1,172	3	397	5	555	5			84	1
KU	Community														
	Constituent	131	1			8,294	7			461	1				
	Private	1,227	1			6,150	11	817	1	1,563	2				
	Total	1,358	2	-	-	14,444	18	817	1	2,024	3			-	-
PU	Community	694	5												
	Constituent	1,562	5												
	Private	2,989	15	3,222	18	17,427	63	896	5	737	5				
	Total	5,245	25	3,222	18	17,427	63	896	5	737	5			-	-
PAHS	Community														
	Constituent					219	1								
	Private														
	Total	-	-	-	-	219	1	-	-	-	-	-	-	-	-
Poku	Community														
	Constituent	332	1			55	2	2,756	6						
	Private					20,762	37	3,528	6	3,685	11			1,466	4
	Total	332	1	-	-	20,817	39	6,284	12	3,685	11			1,466	4
LBU	Community														
	Constituent									330	1				
	Private					365	8								
	Total	-	-	-	-	365	8	-	-	330	1			-	-
AFU	Community														
	Constituent	320	2	157	1	2,728	3	248	1	204	2	47	1	162	1
	Private	137	2			84	1	96	1	164	2	81	1		
	Total	457	4	157	1	2,812	4	344	2	368	4	128	2	162	1
FWU	Community														
	Constituent														
	Private													10,097	15
	Total	-	-	-	-	-	-	-	-	-	-	-	-	10,097	15



University	Campus type	One		Madhesh		Bagmati		Gandaki		Lumbini		Karnali		Sudurpashchim	
		Students	Campuses	Students	Campuses	Students	Campuses	Students	Campuses	Students	Campuses	Students	Campuses	Students	Campuses
MWU	Community														
	Constituent									1,959	3	7,795	15		
	Private														
	Total	-	-	-	-	-	-	-	-	1,959	3	7,795	15	-	-
NOU	Community														
	Constituent					1,164	1								
	Private														
	Total	-	-	-	-	1,164	1	-	-	-	-	-	-	-	-
RUJ	Community														
	Constituent			186	1										
	Private														
	Total	-	-	186	1	-	-	-	-	-	-	-	-	-	-
BPKIHS	Community														
	Constituent	1,348	1												
	Private														
	Total	1,348	1	-	-	-	-	-	-	-	-	-	-	-	-
NAMS	Community														
	Constituent					642	2								
	Private														
	Total	-	-	-	-	642	2	-	-	-	-	-	-	-	-
KAHS	Community														
	Constituent											59	1		
	Private														
	Total	-	-	-	-	-	-	-	-	-	-	59	1	-	-
All	Community	21,489	81	10,649	41	40,259	169	15,864	83	23,144	86	5,860	25	15,870	50
	Constituent	17,152	24	11,584	9	83,838	44	15,580	17	16,738	19	10,383	19	11,832	20
	Private	17,088	92	11,833	73	106,511	411	8,847	51	16,799	80	2,135	18	3,373	25
	Total	55,729	197	34,066	123	230,608	624	40,291	151	56,681	185	18,378	62	31,075	95

Source : UGC

**34. Training Programs and Corresponding number of Graduates under EVENT Project of the Year 2075/076 by Province (RBST Level 1)**

Training Areas/Sector	Duration	Graduate Status of the year 2075/076							
		Province 1	Madhesh	Bagmati	Gandaki	Lumbini	Karnali	Sudur Pashchim	Total
Agriculture	3 Months (390 Hours)	48	159	58	79	281	196	60	881
Automobile		58	55			38	9	20	180
Computer		20					40		60
Construction		250	602	443	199	662	155	739	3050
Electrical		412	609	273	251	591	197	95	2428
Electronics		40	58		100	80	91	86	455
Handicraft				58					58
Health		412	152	178	315	200		140	1397
Hospitality Industry		590	14	346	157	159	40		1306
Mechanical			54		56	27	64		201
Others		259	337	20		20	100	200	936
Tailoring/Garment		177	190	474	336	274	335	217	2003
<b>Total</b>		<b>2266</b>	<b>2230</b>	<b>1850</b>	<b>1493</b>	<b>2332</b>	<b>1227</b>	<b>1557</b>	<b>12955</b>

Source : EVENT Project - Second

**35. Training Programs and Corresponding number of Graduates under EVENT Project of the Year 2075/076 by Province (RBST Level 2)**

Training Areas/Sector	Duration	Graduate Status of the year 2075/076							
		Province 1	Madhesh	Bagmati	Gandaki	Lumbini	Karnali	Sudur Pashchim	Total
Construction	3 Months (390 Hours)		11	76	29	6			122
Electronics				55	58			16	129
Hospitality Industry				48					48
Tailoring/Garment			40	139	60	20	20		279
<b>Total</b>				<b>51</b>	<b>318</b>	<b>147</b>	<b>26</b>	<b>20</b>	<b>16</b>

Source : EVENT Project - Second

**36. Training Programs and Corresponding number of Graduates under EVENT Project of the Year 2075/076 by Province (Special Women Window)**

Training Areas/Sector	Duration	Graduate Status of the year 2075/076								
		Province 1	Madhesh	Bagmati	Gandaki	Lumbini	Karnali	Sudur Pashchim	Total	
Agriculture	3 Months (390 Hours)	92	186	96	59	100	98	40	671	
Automobile		20							20	
Computer			80	51	40	80	60	60	371	
Construction		60	251	156	18	249	58	355	1147	
Electrical		60	226	174	152	162	40	58	872	
Electronics		40	40	74	90	77	127		448	
Hospitality Industry		236		71	118	136	40	40	641	
<b>Total</b>			<b>508</b>	<b>783</b>	<b>622</b>	<b>477</b>	<b>804</b>	<b>423</b>	<b>553</b>	<b>4170</b>

Source : EVENT Project - Second

37. Training Programs and Corresponding number of Graduates under EVENT Project of the Year 2075/076 by Province (VBST)

Training Areas/Sector	Duration	Graduate Status of the year 2075/076							
		Province 1	Madhesh	Bagmati	Gandaki	Province 5	Karnali	Sudur Pashchim	Total
Agriculture	3 Months (390 Hours)			32					32
Computer				7					7
Construction				29					29
Electrical				7					7
Electronics				22					22
Handicraft				10					10
Health				1476					1476
Hospitality Industry				113					113
Mechanical				7					7
Others				254					254
Tailoring/Garment				950					950
<b>Total</b>					2907				2907
<b>Remarks</b>	Voucher Based Training is only applicable within Kathmandu Valley.								

Source : EVENT Project - Second

38. Training Programs and Corresponding number of Graduates under EVENT Project of the Year 2076/077 by Province (RBST Level 1)

Training Areas/Sector	Duration	Graduate Status of the year 2076/077								
		Province 1	Madhesh	Bagmati	Gandaki	Lumbini	Karnali	Sudur Pashchim	Total	
Agriculture	390 hours	157	153	261	93	414	234	120	1432	
Automobile				137			35	13	18	203
Computer			20	98	15			79		212
Construction			302	655	335	338	697	407	909	3643
Electrical			777	806	469	249	786	353	182	3622
Electronics			96	54	148	131	222	113	118	882
Handicraft					30					30
Health			855	463	412	459	392	80	200	2861
Hospitality Industry			315		132	163	230	40	37	917
Mechanical			39	77	10	51	40		13	230
Others			200	140	133		40	20	198	731
Tailoring/Garment			790	596	589	478	527	477	332	3789
<b>Total</b>			3551	3179	2534	1962	3383	1816	2127	18552

Source : EVENT Project - Second

39. Training Programs and Corresponding number of Graduates under EVENT Project of the Year 2076/077 by Province (RBST Level 2)

Training Areas/Sector	Duration	Graduate Status of the year 2076/077							
		Province 1	Madhesh	Bagmati	Gandaki	Lumbini	Karnali	Sudur Pashchim	Total
Construction	390 hours	30	69	63	55	260	19	298	632
Electronics		20	73	35		40			40
Hospitality Industry				10	9				9
Tailoring/Garment		52	166	823	177	172	35	80	464
<b>Total</b>		102	308	931	241	472	54	378	1145

Source : EVENT Project - Second

40. Training Programs and Corresponding number of Graduates under EVENT Project of the Year 2076/077 by Province (VBST)

Training Areas/Sector	Duration	Graduate Status of the year 2076/077							Total
		Province 1	Madhesh	Bagmati	Gandaki	Lumbini	Karnali	Sudur Pashchim	
Agriculture	390 hours			39					39
Computer				39					39
Construction				28					28
Electrical				11					11
Electronics				69					69
Handicraft				74					74
Health				2503					2503
Hospitality Industry				265					265
Others				245					245
Tailoring/Garment				1948					1948
<b>Total</b>			<b>0</b>	<b>0</b>	<b>5221</b>	<b>0</b>	<b>0</b>	<b>0</b>	<b>0</b>
Remarks	Voucher Based Training is Operation only Kathmandu Valley (Kathmandu, Lalitpur & Bhaktapur Disticts)								

Source : EVENT Project - Second

41. Training Programs and Corresponding number of Graduates under EVENT Project of last five Fiscal Years

Training Categories	Duration	FY 2074/075		FY 2075/076		FY 2076/077		FY 2077/078		FY 2078/079		FY 2074/075-Till now		
		Total Trained/Skill Test-Appeared	Skill Test Passed (Female)	Total Trained/Skill Test-Appeared	Skill Test Passed (Female)	Total Trained/Skill Test-Appeared	Skill Test Passed (Female)	Total Trained/Skill Test-Appeared	Skill Test Passed (Female)	Total Trained/Skill Test-Appeared	Skill Test Passed (Female)	Total Trained/Skill Test-Appeared	Skill Test Passed (Female)	Total Skill Test Passed (All)
Result-Based Short Term Trainin (RBST) Vocational Training	3 Months (390 Hours)	11685	4876	9531	4312	12955	4312	9885	18552*	20000*	7000*	70192	9188	19416
Voucher Based Short Term Trainin (VBST) Vocational Training	3 Months (390 Hours)	4160	3642	2681	1935	2907	2017	5221*	11224*	5000*	28512	5577	4698	
Result Based Short Term Trainin (RBST L2)	3 Months (390 Hours)					578	145	240	2485*	2500*	578	145	240	
Special Women Window	3 Months (390 Hours)				2941	4169	2941		5820*			4169	2941	2941
Special Migrant Window	3 Months (390 Hours)								5500*			5500		
<b>Total</b>		<b>15845</b>	<b>8518</b>	<b>12212</b>	<b>9333</b>	<b>20609</b>	<b>15083</b>	<b>26285</b>	<b>45044</b>	<b>12000</b>	<b>108951</b>	<b>17851</b>	<b>27295</b>	

\* The data represents the number of trainees SELECTED who are still in the training process, not completed skill Test exam due to COVID -2019.

source : EVENT Project - Second

४२. बैदेशिक अध्ययन अनुमती पत्र वितरण भएको विवरण

क्र. सं.	आ व	इकाइ	संख्या	कैफियत
१	२०६५-०६६	जना	२४८२४	
२	२०६६-०६७	जना	२६९१३	
३	२०६७-०६८	जना	११९१२	
४	२०६८-०६९	जना	१०२५८	
५	२०६९-०७०	जना	१६४९९	
६	२०७०-०७१	जना	२८०२५	
७	२०७१-०७२	जना	३०६९६	
८	२०७२-०७३	जना	३२४८९	
९	२०७३-०७४	जना	५०६५९	
१०	२०७४-०७५	जना	५८७५८	
११	२०७५-०७६	जना	६३२५९	
१२	२०७६-०७७	जना	३४०९४	
१३	२०७७-०७८	जना	२७९७८	
	जम्मा		४१६३६४	

Source : NOC section, MOEST, 2077/078

४३. बैदेशिक अध्ययन अनुमती पत्र शाखाबाट वितरण भएको अनुमति पत्रको विवरण

S.N.	Country	Approved
1	Armenia	4
2	United States of America	964
3	Antigua And Barbuda	0
4	Australia	4849
5	Austria	8
6	Azerbaijan	0
7	Bahamas	0
8	Bahrain	39
9	Bangladesh	114
10	Belarus	0
11	Belgium	12
12	Bosnia And Herzegovina	4
13	Brazil	0
14	Brunei	0
15	Bulgaria	0
16	Cambodia	0
17	Canada	2516
18	Chile	0
19	China	90
20	Colombia	0
21	Costarica	5
22	Croatia	29
23	Cyprus	9
24	Czech Republic	50
25	Denmark	259
26	Egypt	9
27	Estonia	6
28	Fiji	0
29	Finland	156
30	France	269
31	Georgia	0
32	Germany	350
33	Greece	1

S.N.	Country	Approved
34	Guyana	0
35	Hungary	5
36	Iceland	0
37	India	2797
38	Indonesia	0
39	Iran	0
40	Ireland	31
41	Islands	0
42	Israel	1
43	Italy	45
44	Japan	8146
45	Jordan	0
46	Kenya	0
47	Kuwait	0
48	Kyrgyz Republic	1
49	Kyrgyzstan	4
50	Latvia	6
51	Libiya	0
52	Lietuva	0
53	Lithuania	9
54	Luxembourg	1
55	Macau(china)	0
56	Malaysia	11
57	Maldives	0
58	Malta	15
59	Mexico	0
60	Moldova	0
61	Netherlands	38
62	Newzealand	91
63	Norway	202
64	Oman	0
65	Pakistan	18
66	Peru	0

S.N.	Country	Approved
67	Philippines	47
68	Poland	47
69	Portugal	4
70	Qatar	79
71	Slovakia	0
72	Republic Of Belarus	0
73	Republic Of Georgia	0
74	Republic Of Korea	2643
75	Romania	4
76	Russia	19
77	Saint Lucia	0
78	SAINT VINCENT	0
79	Saudi Arabia	8
80	Scotland	8
81	Serbia	0
82	Seychelles	0
83	Singapore	8
84	Slovakia	0
85	Slovakiya	0

S.N.	Country	Approved
86	Slovenia	0
87	Slovikia	0
88	South Africa	18
89	Spain	23
90	Sri Lanka	0
91	Swaziland	0
92	Sweden	45
93	Switzerland	6
94	Tanzania	1
95	Thailand	189
96	Tunisia	0
97	Turkey	2
98	UAE	933
99	United Kingdom (UK)	2354
100	Ukraine	376
101	Venezuela	0
102	Vietnam	0
103	Zambia	0
<b>Total NOC Approved</b>		<b>27978</b>

Source : NOC section, MOEST, 2077/078



44. Faculty wise Report 2077/078

S.N.	Faculty	Approved
1	DM/MCH	78
2	Computer Science	264
3	Foundation	3
4	Masters Qualifying Program	1
5	Anesthesiology	1
6	Obstetrics and Gynaecology	3
7	MDS	28
8	Animal Science	3
9	Pediatrics	14
10	Surgery	30
11	Dental	113
12	Finance	2
13	Community Services	72
14	Technical	1
15	Chemistry	2
16	Computing	107
17	Cookery	1
18	Foreign Affairs	4
19	Governance and Development	3
20	Hospitality	935
21	Pharmacy	60
22	Mathematics	6
23	Biology	19
24	Science	527
25	Automotive	70
26	Career Development	2
27	Forestry	9
28	Architecture	21
29	Economics	38

S.N.	Faculty	Approved
30	Information Technology	1285
31	Agriculture Science	121
32	Journalism	5
33	Life Sciences	5
34	Biochemistry	1
35	Statistics	3
36	Public Policy	11
37	English	151
38	Plant Sciences	20
39	Natural Science	14
40	Social Worker	141
41	Korean Language	714
42	Health	1376
43	MD/MS	2078
44	Language	306
45	Environment Science	73
46	Medicine	274
47	Japanese Language	7345
48	Social Sciences	121
49	Arts	688
50	Engineering	953
51	Law	48
52	Business	856
53	Diploma	3
54	Vocational Training	36
55	Education	111
56	Humanities and Social Studies	170
57	Management	6094
58	Science and Technology	1840

Source : NOC section, MOEST, 2077/078

४५. प्राथमिक तहको अध्यापन अनुमतिपत्र

क्र.सं.	प्रदेश	सहभागी संख्या	उत्तीर्ण संख्या	प्रतिशत	कैफियत
१	प्रदेश नं. १	९८११	९०३	९.२०	
२	प्रदेश नं. २	१०६८९	३५०	३.२७	
३	वाग्मती प्रदेश	८०४८	६६०	८.२०	
४	गण्डकी प्रदेश	७१३२	५२१	७.३१	
५	लुम्बिनी प्रदेश	१११३१	८२७	७.४३	
६	कर्णाली प्रदेश	१२०७२	३७०	३.०६	
७	सुदूरपश्चिम प्रदेश	७६८१	२५२	३.२८	
	जम्मा	६६५६४	३८८३	५.८३	

स्रोत: शिक्षक सेवा आयोग

४६. निम्नमाध्यमिक तहको अध्यापन अनुमतिपत्र

क्र.सं.	विषय	सहभागी संख्या	उत्तीर्ण संख्या	प्रतिशत	कैफियत
१	नेपाली	४८९३४	२०६१	४.२१	
२	अङ्ग्रेजी	१९८०९	९५३	४.८१	
३	गणित	७७७५	६९२	८.९०	
४	विज्ञान	३३६७	२८९	८.५८	
५	सामाजिक	२२०९९	७४२	३.३६	
	जम्मा	१०१९८४	४७३७	४.६४	

स्रोत: शिक्षक सेवा आयोग

४७. माध्यमिक तहको अध्यापन अनुमतिपत्र

क्र.सं.	विषय	सहभागी संख्या	उत्तीर्ण संख्या	प्रतिशत	कैफियत
१	नेपाली	१६०४७	२७३८	१७.०६	
२	अङ्ग्रेजी	११८७३	१६१३	१३.५९	
३	गणित	५१२५	४४३	८.६४	
४	विज्ञान	६८८३	१३०७	१८.९९	
५	सामाजिक अध्ययन	१०७६१	७२५	६.७४	
६	कार्यालय सञ्चालन तथा लेखा	३९२७	७८०	१९.८६	
७	कम्प्युटर विज्ञान	६५५	३४९	५३.२८	
८	कम्प्युटर इन्जिनियर	१७९	६०	३३.५२	
९	सिभिल इन्जिनियर	२५८	४९	१८.९९	
१०	इलेक्ट्रिकल इन्जिनियर	९१	४३	४७.२५	
११	बाली विज्ञान	३८०	२५०	६५.७९	
१२	पशु विज्ञान	४३	२९	६७.४४	
१३	कानून	४४	३५	७९.५५	
	जम्मा	५६२६६	८४२१	१४.९७	

स्रोत: शिक्षक सेवा आयोग

४८. शिक्षक सेवा आयोग स्थापनापश्चात भएका खुला प्रतियोगितात्मक परीक्षाबाट भएका शिक्षक पदपूर्तिको विवरण

क्र.सं.	विज्ञापन भएको वर्ष	माध्यमिक तह	निम्नमाध्यमिक तह	प्राथमिक तह	कैफियत
१	२०६१/०६२	२०६७	२४४१	७५६५	५० प्रतिशत आन्तरिक
२	२०६९/०७०	२२८६	२७९३	७९८०	
३	२०७१/०७२	१३७८	१८७३		
४	२०७२/०७३	६१२	१११७	१७२९	
५	२०७३/०७४	१४७८	१९०९	१०८८३	कार्यरत अस्थायी शिक्षकको लागि मात्र
६	२०७६	१०९७	१५७४	९९५६	
जम्मा	८९१८	११७०७	३८११३		

स्रोत: शिक्षक सेवा आयोग

४९. आ.व. २०७४/०७५ देखि आ.व. २०७६/०७७ सम्म आयोगबाट सम्पादित मुख्य कार्यहरू:

क्र.सं.	तह	विज्ञापनको प्रकार	विज्ञापन संख्या	मागापद संख्या	आवेदक संख्या	सिफारिस संख्या	कैफियत
१	माध्यमिक	खुला	२१९	११०८	३१५१३	१०९७	
२	निम्नमाध्यमिक	खुला	२०२	१६३५	६११०४	१५७४	
३	प्राथमिक	खुला	५९०	९९९६	११९२१९	९९५६	
४	माध्यमिक	अ.कार्यरत	१३७	२३१०	३१३१	१४७८	
५	निम्नमाध्यमिक	अ.कार्यरत	९५	३२३४	३६३०	१९०९	
६	प्राथमिक	अ.कार्यरत	२२२	१६५३२	१५९९१	१०८८३	
७	माध्यमिक प्रथम	आ.बढुवा २५%	७	७	३९	७	
८	माध्यमिक द्वितीय	आ.बढुवा २५%	४१	४५	४४८	४५	
९	निम्नमाध्यमिक प्रथम	आ.बढुवा २५%	३	३	१९	३	
१०	निम्नमाध्यमिक द्वितीय	आ.बढुवा २५%	३१	३८	३८२	३६	
११	प्राथमिक प्रथम	आ.बढुवा २५%	२८	२८	७८५	२८	
१२	प्राथमिक द्वितीय	आ.बढुवा २५%	५९	१२१	८४२	१११	
१३	माध्यमिक प्रथम	आ.बढुवा ७५%	१३	१४		१४	
१४	माध्यमिक द्वितीय	आ.बढुवा ७५%	५४	१०९		१०३	
१५	निम्नमाध्यमिक प्रथम	आ.बढुवा ७५%	१७	१८			
१६	निम्नमाध्यमिक द्वितीय	आ.बढुवा ७५%	५०	१२१		११७	
१७	प्राथमिक प्रथम	आ.बढुवा ७५%	४८	९५		८५	
१८	प्राथमिक द्वितीय	आ.बढुवा ७५%	६७	३५७		३१३	
१९	माध्यमिक करार	करार		१०९७		१२३१	१००%
२०	निम्नमाध्यमिक करार	करार		१५७४		१४६५	१००%
२१	प्राथमिक करार	करार		९९५६		४९९७	५०%
२२	स्थायी अध्यापन अनुमति पत्र माध्यमिक		३		५६२६६	८४२१	

क्र.सं.	तह	विज्ञापनको प्रकार	विज्ञापन संख्या	मागपद संख्या	आवेदक संख्या	सिफारिस संख्या	कैफियत
२३	स्थायी अध्यापन अनुमति पत्र निम्नमाध्यमिक		१		१०१९८४	४७३७	
२४	स्थायी अध्यापन अनुमति पत्र प्राथमिक		१		६६५६४	३८८३	
२५	अस्थायी अध्यापन अनुमति पत्र माध्यमिक २०७४				२६८५	९८२	
	जम्मा	१८८८	४८३९८	४६४६०२	५३४७५		

स्रोत: शिक्षक सेवा आयोग



# अनुसूचीहरू



# अनुसूचि १ शिक्षा, विज्ञान तथा प्रविधि मन्त्रालयको संगठन संरचना

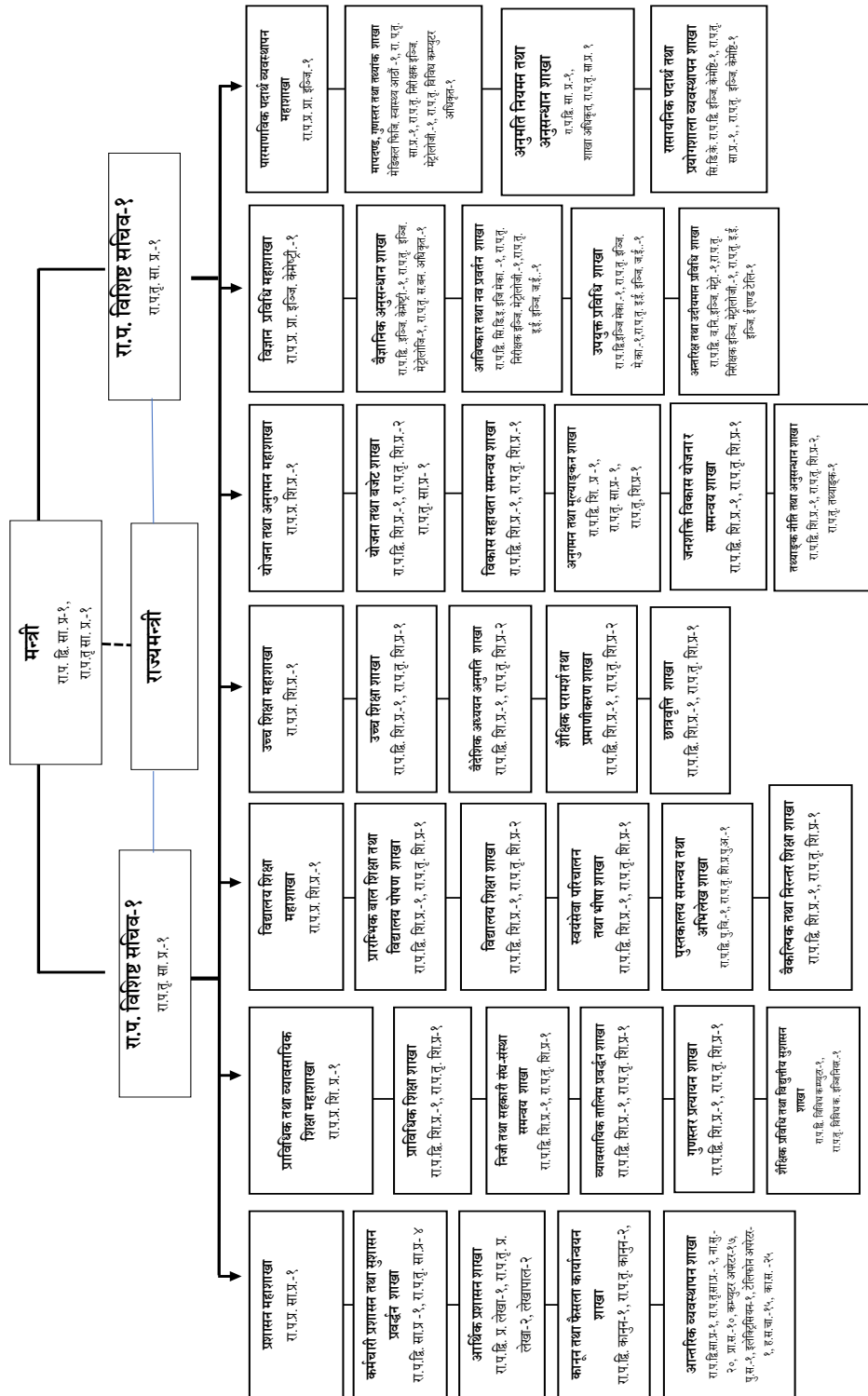



## अनुसूचि २ नेपाल विज्ञान तथा प्रविधि प्रज्ञा प्रतिष्ठानको संगठन संरचना

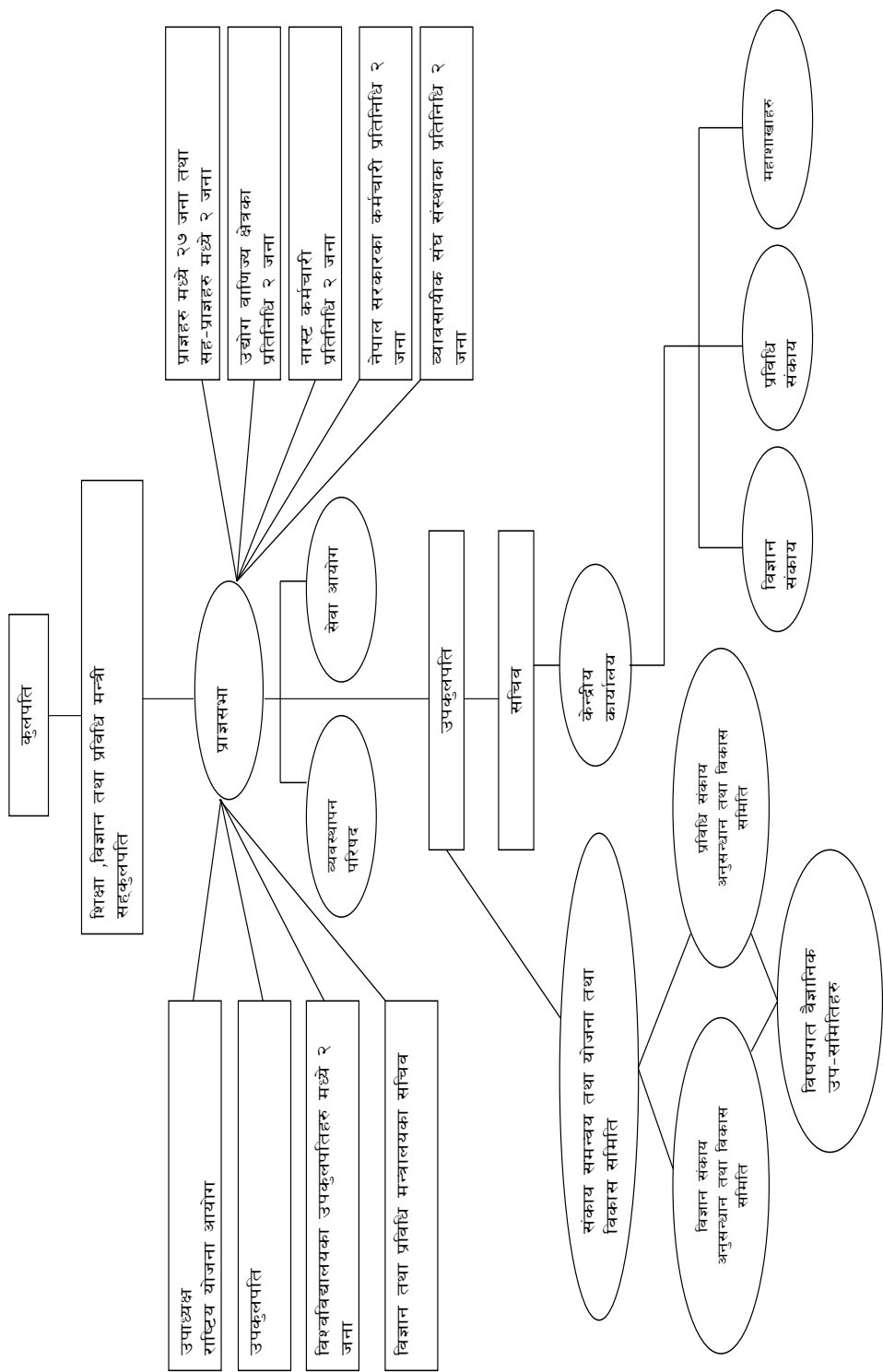

## अनुसूचि ३

### शिक्षा, तथा मानव स्रोत विकास केन्द्रको संगठन संरचना

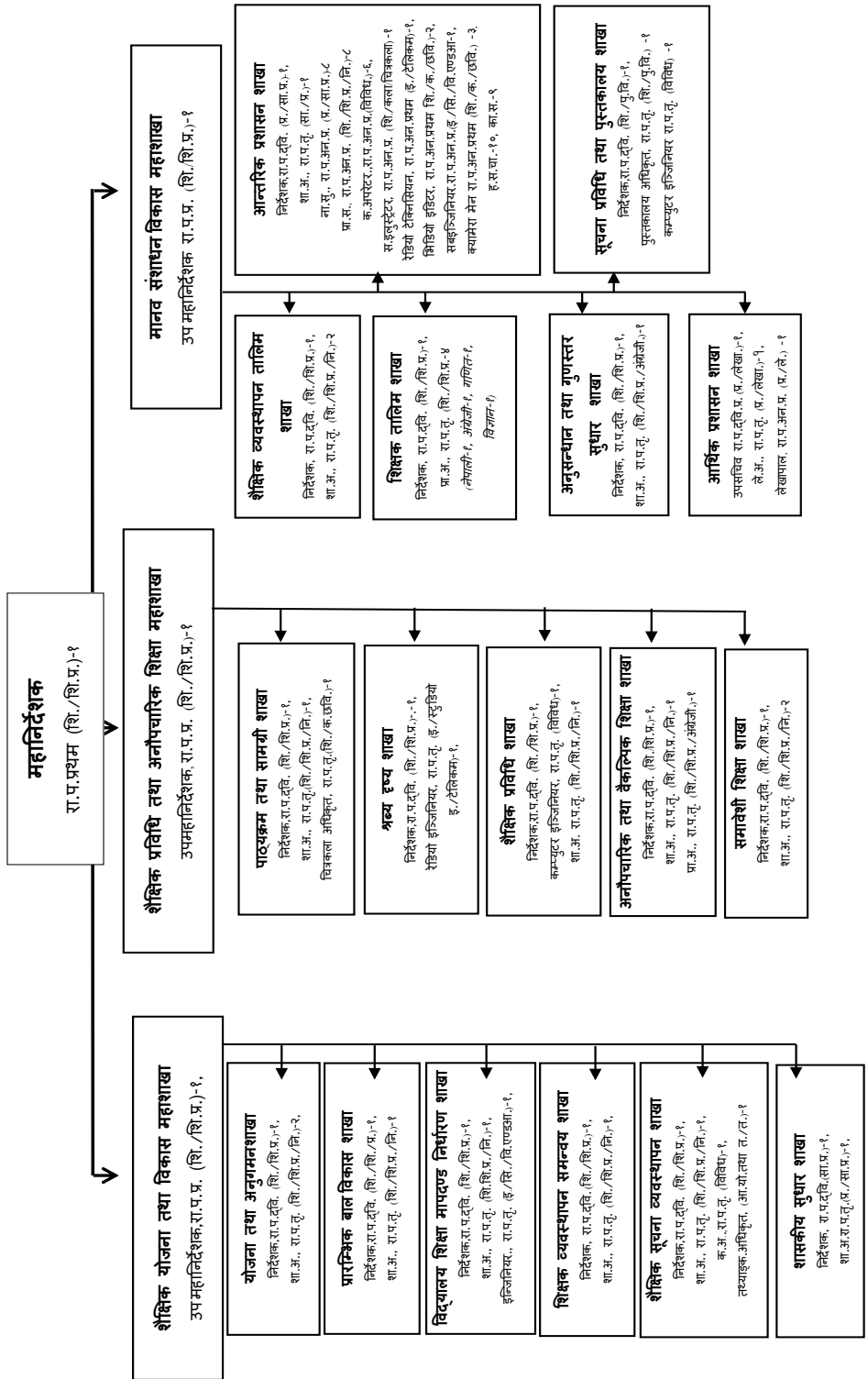

अनुसूचि ४  
पाठ्यक्रम विकास केन्द्रको संगठन संरचना

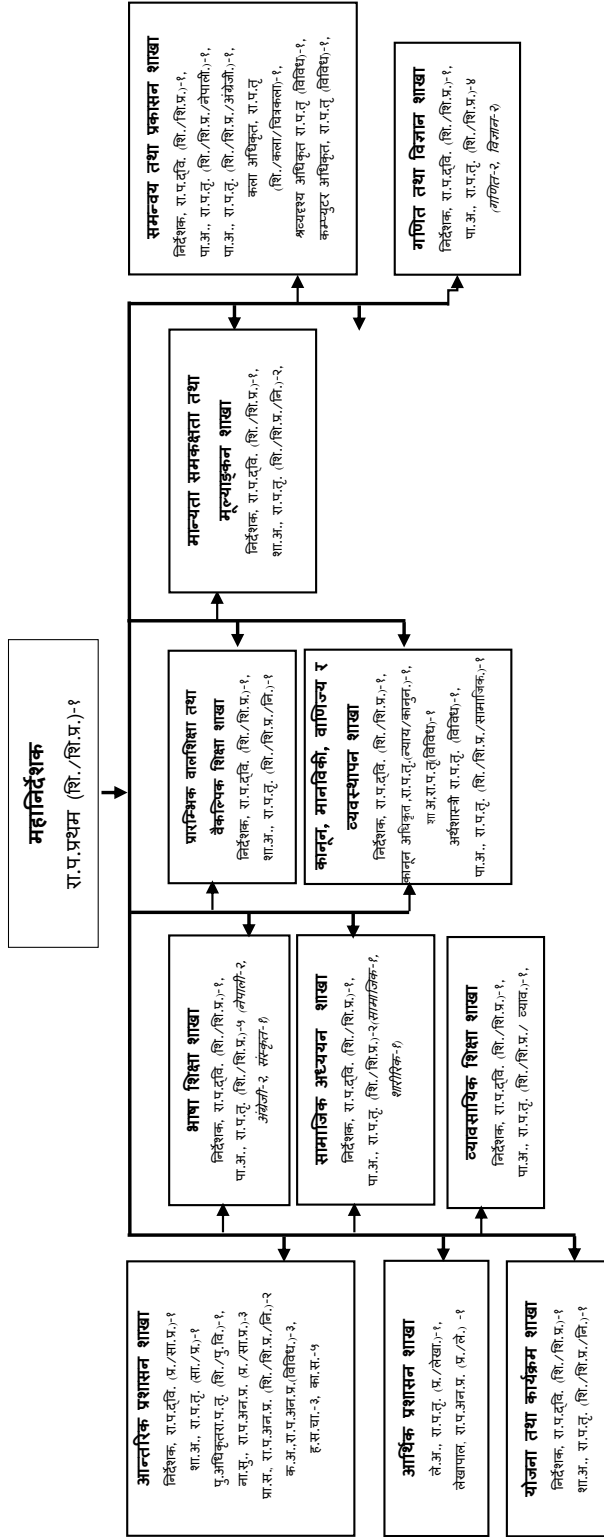

अनुसूचि ५  
शिक्षक सेवा आयोगको संगठन संरचना

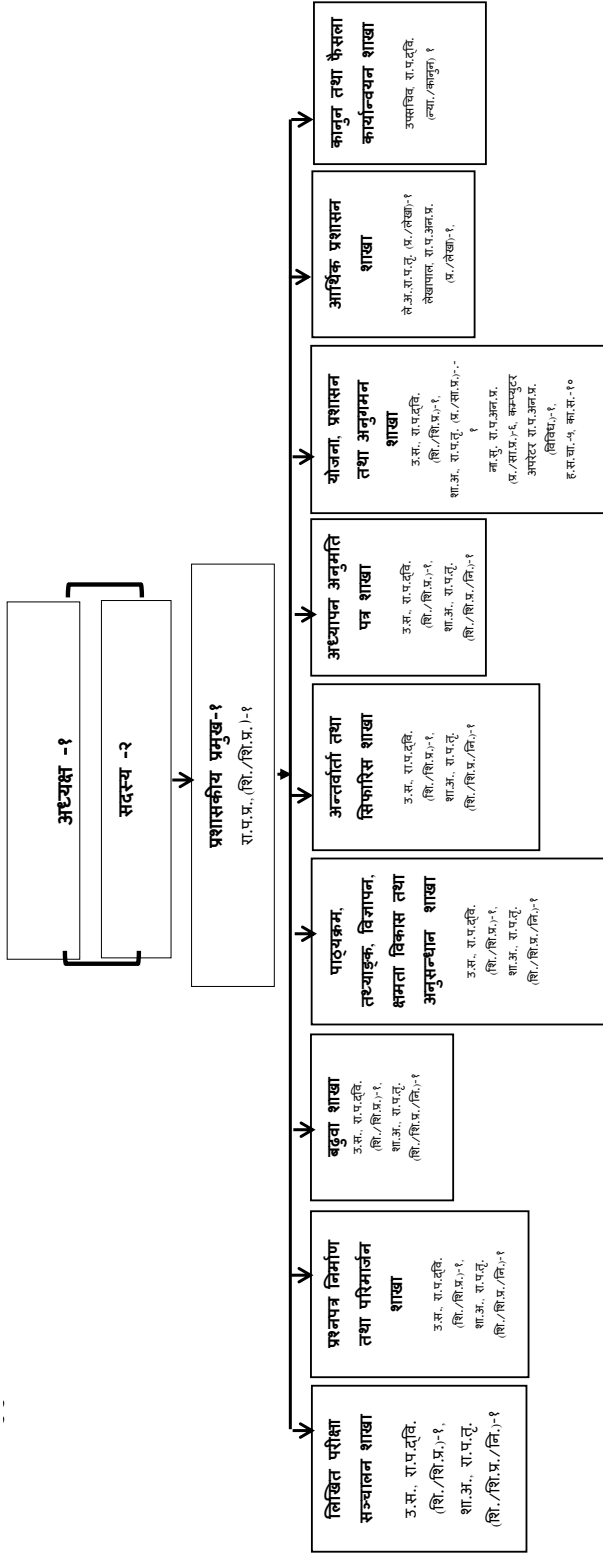

अनुसूचि ६  
शैक्षिक गुणस्तर परीक्षण केन्द्रको संगठन संरचना

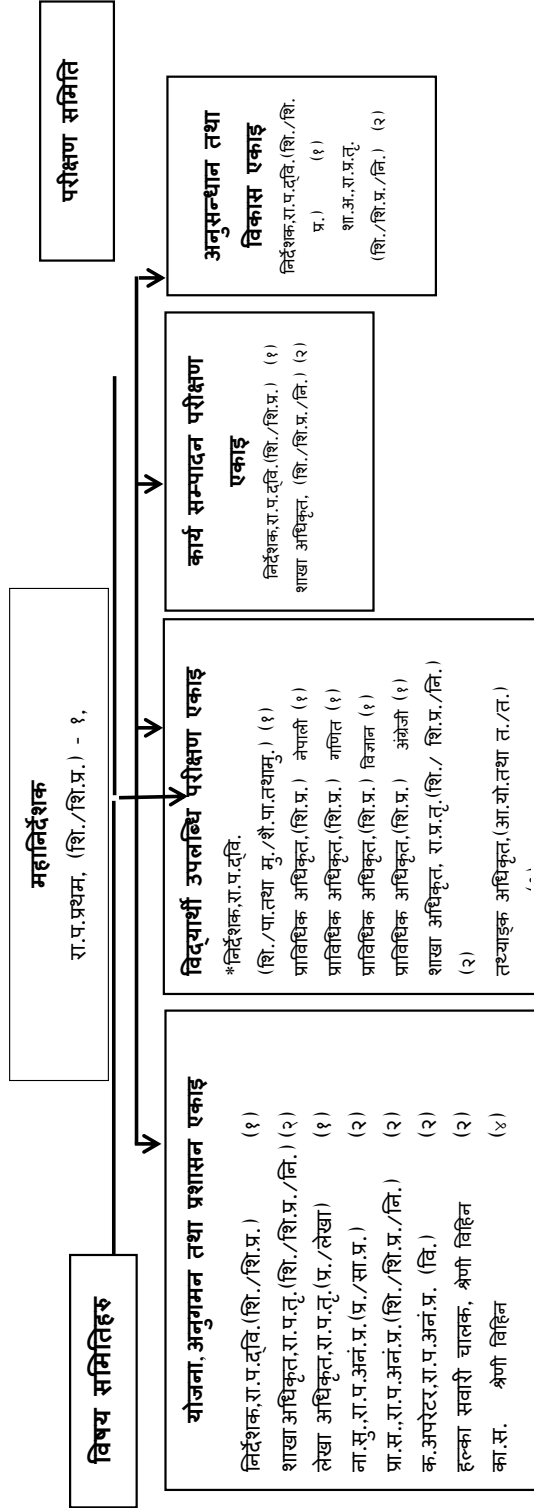

अनुसूचि ७

प्राविधिक शिक्षा तथा व्यावसायिक तालिम परिषद्को संगठन संरचना

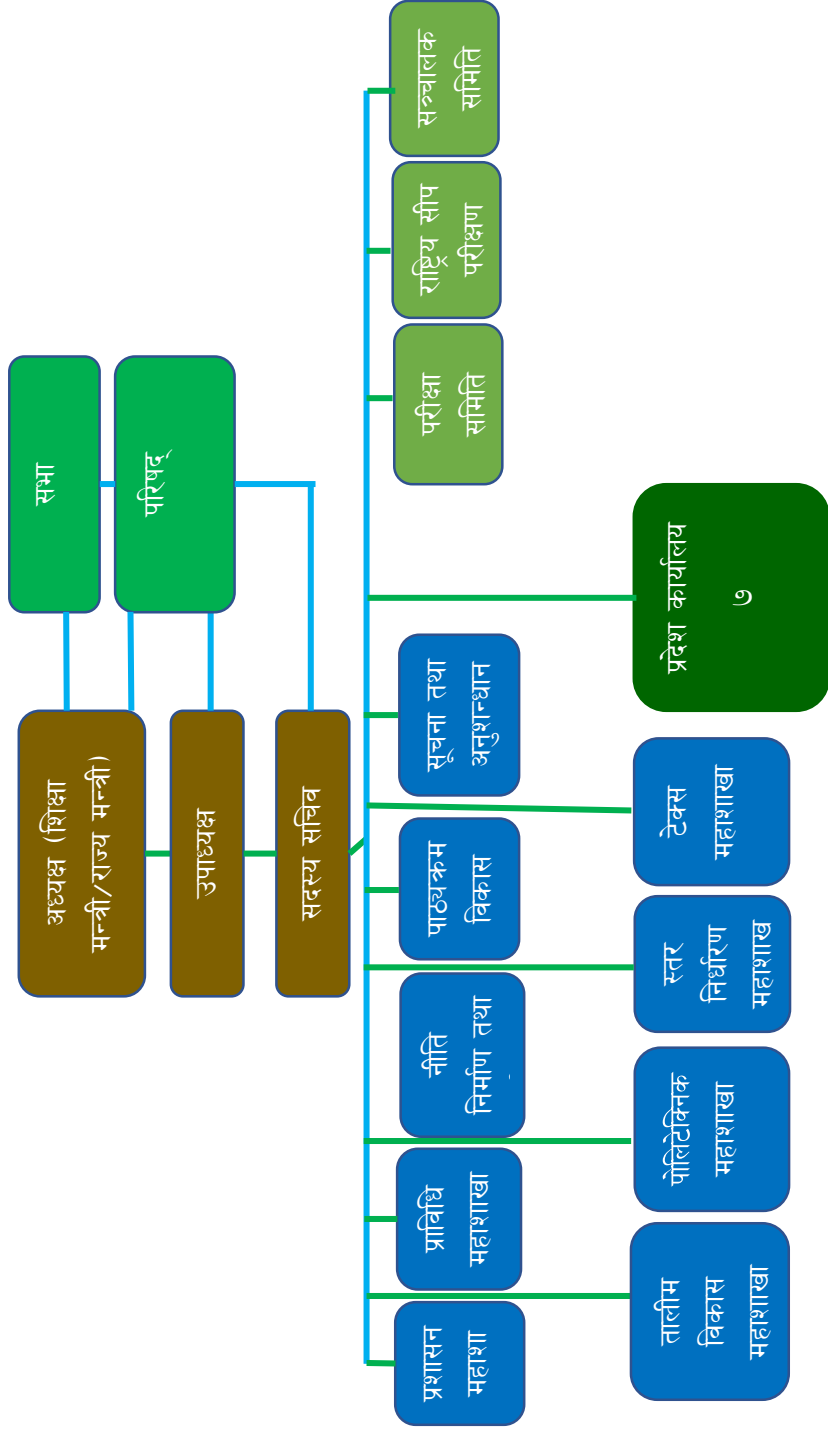

अनुसूचि ८  
विश्वविद्यालय अनुदान आयोगको संगठन संरचना

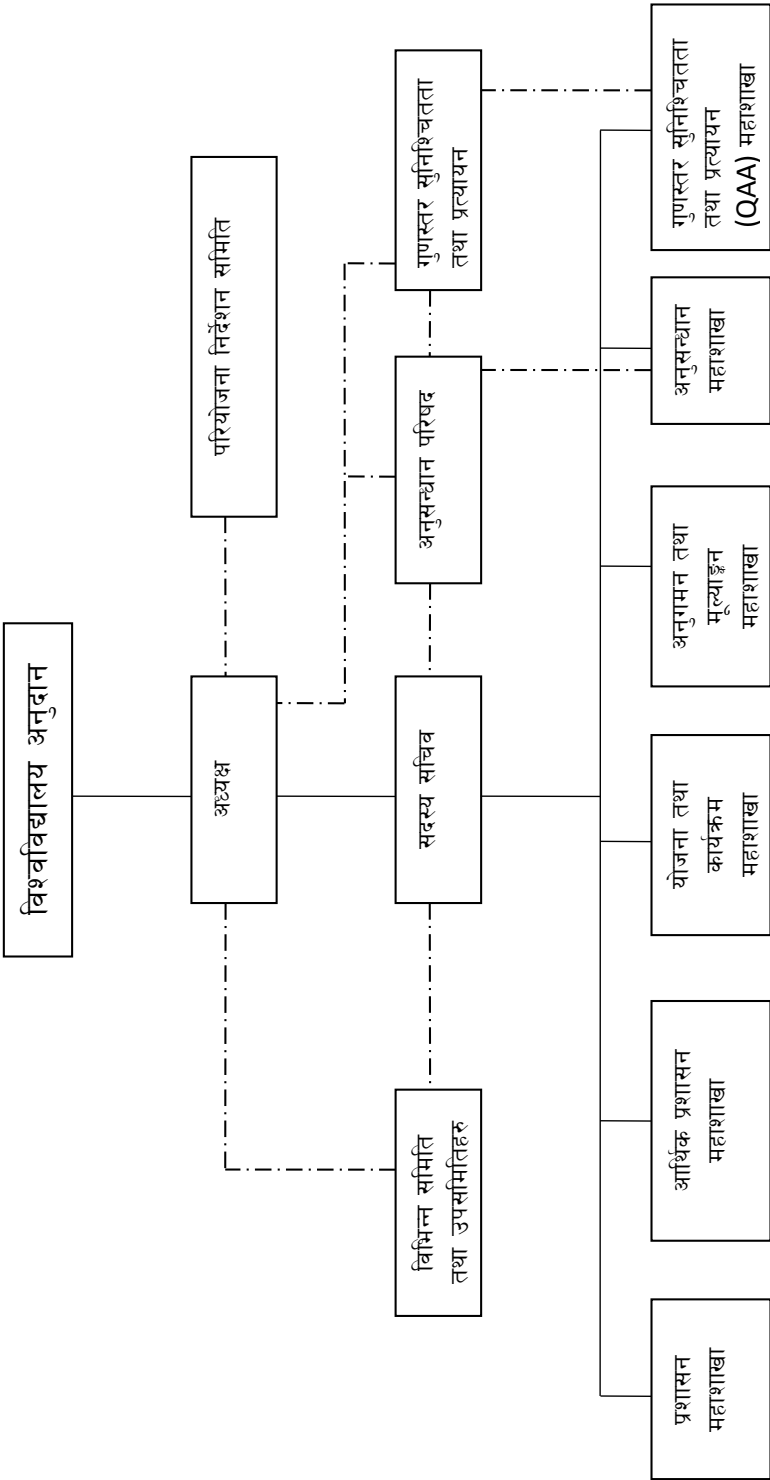

अनुसूचि ९

चिकित्सा शिक्षा आयोगको संगठन संरचना

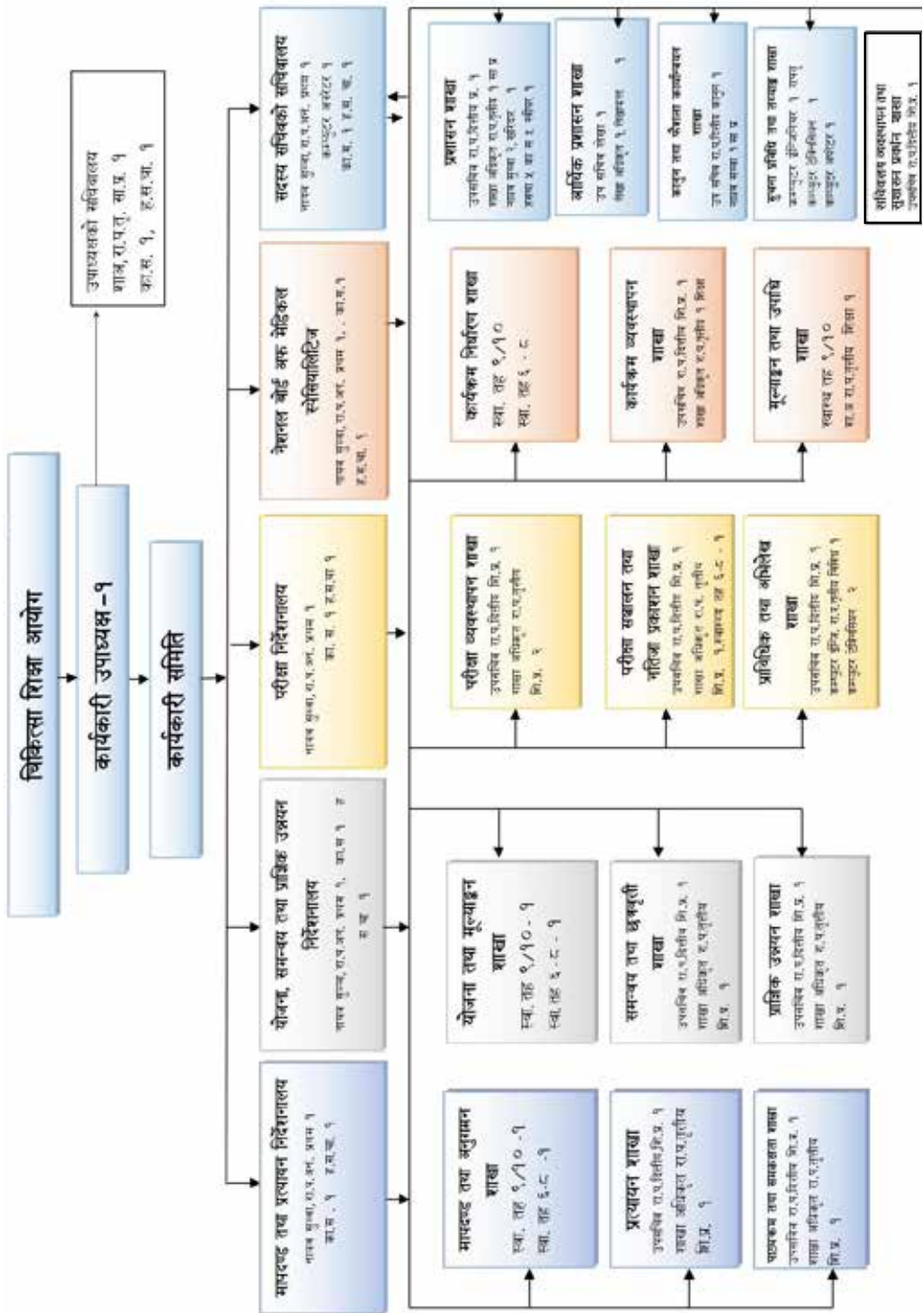



अनुसूचि १०

## राष्ट्रिय किताबखाना (शिक्षक) को संगठन संरचना

विद्यालय शिक्षक किताबखाना

संगठन संरचना

महा-निर्देशकार (रा. प्र. सा. प्र.)-१  
ना. सु. (रा. प्र. अंत. प्रथम प्र.)-१

जम्मा दरवन्दी संख्या-३४

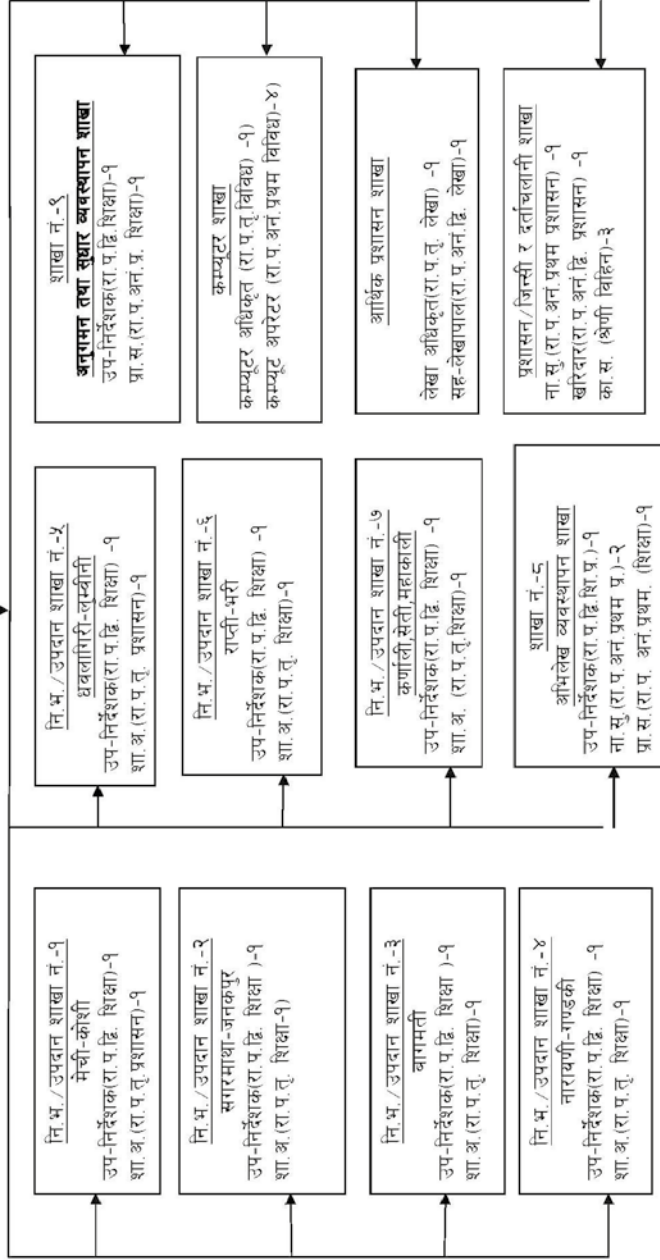

दृष्टव्यः उप-निर्देशकको दरवन्दी संख्या वढी र शा.अ. तथा सहायक कर्मचारीहरूको दरवन्दी संख्या कम भएकाले कार्यगत रुपमा शाखालाई हेरफेर गरि कर्मचारीहरूलाई आवश्यकता अनुसार नि.भ./उपदान, अभिलेख तथा योजना शाखाको कार्यमा खटाईनेछ।

## गृह विद्यालय व्यवस्थापन सहजीकरण सामग्री, २०७८

### १. परिचय :

बालअधिकारसम्बन्धी महासन्धिको पक्ष राष्ट्र रहेको नेपालले विक्रम सम्बत् २०७२ मा जारी गरेको संविधानमा बालअधिकारलाई प्रत्याभूति गरेको छ । त्यसैगरी अनिवार्य तथा निःशुल्क शिक्षासम्बन्धी ऐन, २०७५ ले संविधानमा रहेका बालअधिकारसम्बन्धी व्यवस्थाको कार्यान्वयनका लागि कानुनी आधार प्रदान गरेको छ ।

संविधानले आधारभूत तहसम्मको शिक्षा निःशुल्क तथा अनिवार्य र माध्यमिक तहसम्मको शिक्षा निःशुल्क हुने व्यवस्था गरेको छ । यसै गरी संविधानले विपन्न एवम् अपाङ्गता भएका बालबालिकाका लागि कानून बमोजिम उच्च शिक्षासम्म निःशुल्क शिक्षा प्राप्त गर्ने सुनिश्चितता गरेको छ । वर्तमान सन्दर्भमा विक्रम सम्बत् २०७६ को फाल्गुण महिनादेखि सुरु भएको कोभिड-१९ को समस्याका कारण विशेष गरी शैक्षिक सत्र २०७७ को अधिकांश समयमा प्रत्यक्ष साक्षात्कारमा आधारित सिकाइ प्रक्रिया अवरुद्ध हुन गयो । यसको कारण शैक्षिक सत्र २०७७ र २०७८ मा पाठ्यक्रमले निर्धारण गरे अनुसारको पठनपाठन हुन सकेन । शैक्षिक सत्रलाई खेर जान नदिनका लागि नेपाल सरकारले २०७७ को शैक्षिक सत्रलाई जेट मसान्तसम्म लम्ब्याइए पनि कोभिड-१९ को दोस्रो लहरका कारण प्रत्यक्ष साक्षात्कारमा आधारित पठनपाठन प्रभावित भयो । शैक्षिक सत्र २०७८ मा समेत विद्यालय शिक्षामा अध्ययनरत करिब ७० लाख भन्दा बढी बालबालिकाहरूको प्रत्यक्ष साक्षात्कारमा आधारित पठनपाठन प्रभावित भएका कारण सिकाइ प्रक्रिया प्रभावित भए पनि विद्यार्थीको सिकाइ अवरुद्ध हुँदैन भन्ने मान्यता अनुसार नेपाल सरकारले विभिन्न माध्यमबाट बालबालिकाको सिकाइ सहजीकरणका लागि प्रयासहरू गर्दै आइरहेको छ । यसै सन्दर्भमा बैकल्पिक माध्यमबाट विद्यार्थीको सिकाइ सहजीकरण निर्देशिका जारी गरी सोही अनुसार सिकाइ सहजीकरण प्रक्रिया अगाडि बढिरहेकोमा २०७७ भाद्र १९ मा उक्त निर्देशिकालाई विस्थापित गरी विद्यार्थी सिकाइ सहजीकरण निर्देशिका २०७७ जारी गरी सो निर्देशिका अनुसार सिकाइ सहजीकरण प्रक्रिया अगाडि बढाउनका लागि नेपाल सरकारबाट विद्यालय शिक्षाको आकस्मिक कार्ययोजना- २०७७ स्वीकृत भई कार्यान्वयनमा रहेको छ । विद्यालय शिक्षाको आकस्मिक कार्ययोजना - २०७७ को बुँदा नं ११ मा प्रत्येक घर परिवारलाई आफ्ना बालबालिकाको सिकाइमा सघन रूपमा सहभागी बनाउने गरी गृह विद्यालय (ज्युभ कअजययप्लिन) को अवधारणा कार्यान्वयन गर्ने भनी उल्लेख गरिएको छ । सो अवधारणाको कार्यान्वयनका लागि सहजीकरण

सामग्रीको आवश्यकता महसुस गरी यो गृह विद्यालय व्यवस्थापन सहजीकरण सामग्री, २०७८ तयार गरी कार्यान्वयनमा ल्याइएको हो ।

वास्तवमा घर बालबालिकाको पहिलो पाठशाला हो । बालबालिकाको अधिकांश समय घरमा नै वित्ने भएकाले घरमा हुने सिकाइले उसको जीवनमा महत्वपूर्ण भूमिका खेल्दछ । बालबालिका देशको भविष्यका कर्णधार र वर्तमानका साभेदार पनि भएकाले उनीहरूका लागि गरिएको लगानी राष्ट्र विकासका लागि गरिएको लगानी हो । गृह विद्यालयको अवधारणा कार्यान्वयनका लागि परिवारका सदस्यहरू जस्तै: आमा, बुबा, दाइ दिदी, बाजे, बज्यै पढेलेखेका अन्य सदस्य नै शिक्षक हुन सक्दछन् । उनीहरूले आफ्ना बालबालिकालाई प्रत्येक दिनको कार्ययोजना बनाएर सोही अनुसार पठनपाठनमा सहयोग गर्न सक्छन् । परिवारका सदस्यहरूले बालबालिकाको व्यक्तिगत सरसफाइ, घरको सरसफाइ र उनीहरूको संरक्षणका बारेमा समेत ध्यान दिन सक्छन् । सम्बन्धित सेवाक्षेत्रभित्रका विद्यालयका शिक्षकहरूले आवश्यकता अनुसार सम्बन्धित टोलमा गएर गृह शिक्षकलाई अप्ठेरो परेको विषयमा सहजीकरण गर्न सक्छन् । त्यसै गरी गृह शिक्षकले आफूलाई अप्ठेरो परेको विषयमा शिक्षकहरूसँग फोन गरेर वा भेटेर सहयोग लिन सक्छन् । यसको साथै विद्यालयका शिक्षकले एक टोलमा एक जना सम्पर्क गृह शिक्षक बनाएर पनि सम्पर्क नम्बरको माध्यमले वा कहिले काहीं सम्पर्क शिक्षकहरूको बैठक गरेर पनि बालबालिकाहरूको पठनपाठनका लागि सहयोग गर्न सक्छन् । गृह शिक्षकले आफ्ना बालबालिकाको पठनपाठनमा सहयोग गर्नका लागि घुम्ती पुस्तकालयको उपयोग गर्न सहयोग गर्ने, पढाइ कुनाको व्यवस्थापन गर्ने, कथा, कविताका पुस्तकहरू उपलब्ध गराउने, दैनिक कार्यतालिकाको निर्माण र कार्यान्वयन गर्न सघाउने र विद्यालयसँग समन्वय र सहकार्य गर्न सक्छन् । परिवारका अन्य सदस्यहरूले उनीहरूलाई आवश्यकता अनुसार खाजा, खानाको ठिक समयमा व्यवस्थापन गर्न सक्छन् । गृह विद्यालयमा विद्यालय शिक्षाको तल्ला कक्षाहरूमा अध्ययनरत बालबालिकाहरूलाई दैनिक बिहान उठने, हातमुख धुने, शारीरिक व्यायाम गर्ने, समाचार सुन्ने, पढ्ने, लेख्ने, खाना खाने, करेसावारीको काम गर्ने, चित्र बनाउने, खेल्ने, खाजा खाने, गीत गाउने, मनोरञ्जन गर्ने, कथा भन्ने, सुत्ने समय आदिसहितको कार्यतालिका बनाउन लगाई कार्यान्वयन गर्न गृह शिक्षकले सहयोग गर्छन् । यसका साथै खाने कुराको तालिकासमेत बनाउन सहजीकरण गर्छन् । माथिल्लो कक्षाहरूमा अध्ययनरत बालबालिकाहरूका लागि पनि यसरी नै आवश्यकता अनुसार कार्ययोजना बनाई कार्यान्वयन गर्न सहजीकरण गर्न सक्दछन् । यसबाट बालबालिकाहरूलाई उनीहरूको घरमा पढाइको वातावरण सिर्जना हुन्छ भने अभिभावकहरू पनि आफ्नो जिम्मेवारीप्रति उत्तरदायी हुनेछन् भन्ने मान्यता यस अवधारणाले राख्दछ ।

विश्वका विभिन्न देशहरूले बालबालिकाको सिकाइका लागि यस किसिमको अवधारणा कार्यान्वयनमा ल्याएको पाइन्छ । नियमित पठन पाठन भएको समयमा पनि गृह विद्यालय उपयोगी भएको देखिन्छ भने

विभिन्न महामारी तथा अन्य प्राकृतिक प्रकोपका कारण प्रत्यक्ष साक्षात्कारमा आधारित सिकाइ प्रक्रिया अवरुद्ध भएको अवस्थामा यो अवधारणा निकै सान्दर्भिक र उपयोगी देखिन्छ । कोभिड - १९ का कारण लामो समयदेखि प्रत्यक्ष साक्षात्कारमा आधारित सिकाइ प्रक्रियामा कठिनाइ उत्पन्न भइरहेको र तत्काल प्रत्यक्ष कक्षा सञ्चालन गर्ने परिस्थिति विद्यमान नभएको अवस्थामा घरलाई नै विद्यालय बनाउनु पर्ने स्थिति देखिएको छ । यसै परिस्थितिलाई दृष्टिगत गरी नेपाल सरकारले यस अवधारणालाई अघि सारेको हो । यो अवधारणालाई प्रचार प्रसार गरी व्यापक रूपमा कार्यान्वयन गर्न सकिनेमा महामारीपछिको अवस्थामा पनि निकै उपयोगी हुने देखिन्छ । यस अवधारणाको प्रभावकारी कार्यान्वयन हुन सकेमा बाल बालिकाको सिकाइप्रतिको लगावमा बृद्धि भई सिकाइ उपलब्धिस्तरमा सुधार हुने, दैनिक जीवनमा आइपर्ने समस्या समाधान गर्ने सिपको विकास हुने, जीवनोपयोगी सिपको विकास हुने, अभिभावकसँगको सम्बन्ध सुमधुर हुने, सिकाइलाई दैनिक जीवनसँग जोड्न सक्ने आदि सिप तथा दक्षताको विकास हुने अपेक्षा गर्न सकिन्छ । हाल विद्यमान कोभिड - १९ महामारी र यस्तै प्रकृतिका अन्य महामारी तथा प्राकृतिक प्रकोपको समय वा अन्य सहज परिस्थितिमा पनि घरलाई पाठशालाका रूपमा उपयोग गर्न सहयोग पुऱ्याउनका लागि यो सामग्री विकास गरिएको हो ।

## २. आवश्यकता :

गृह विद्यालय सहजीकरण सामग्री विद्यार्थी सिकाइ सहजीकरणको लागि तयार गरिएको हो । सञ्चार र प्रविधिको आधारमा विद्यार्थी सिकाइ सहजीकरण निर्देशिकाले विद्यार्थीहरूलाई विभिन्न वर्गमा विभाजन गरेको हुदाँ ती बालबालिकाहरूको सिकाइमा अभिभावक, विद्यालयका शिक्षक तथा सरोकारवाला सबैको सहभागिता रहोस् र सिकाइ विद्यालय बाहिर पनि निरन्तर रूपमा सञ्चालन भई रहोस् जसका कारण शैक्षिक सत्र क्षति नहोस् भन्ने मनसायले यो सहजीकरण सामग्री तयार गरिएको हुदाँ यसको आवश्यकतालाई देहायअनुसार प्रस्तुत गरिएको छ :

- क) विभिन्न कारणले विद्यालयहरू बन्द भई बालबालिकाहरूको नियमित सिकाइ अवरुद्ध भएको अवस्थामा सिकाइ सहजीकरण गर्नुपर्ने भएकोले,
- ख) कोभिड-१९ को हालको अवस्था र भविष्यमा हुने जुनसुकै विपद्मा बालबालिकाहरू घरमा र अभिभावकसँग नै छन् र हुन्छन् । पाठ्यक्रम अनुसारका पाठ्यवस्तुको सिकाइका साथै जीवनोपयोगी सिप, व्यावहारिक सिप, मानवमूल्यसम्बन्धी सिपहरूको सिकाइमा अभिभावकको भूमिका उजागर गर्नुपर्ने भएकाले,
- ग) घरमा बालबालिकाहरूको सिकाइमा अभिभावकले कसरी सहयोग गर्ने, कसरी बालबालिकाहरूलाई पाठ्यवस्तुसँगै अन्य व्यवहारिक सिकाइमा सहजीकरण गर्ने, स्वसिकाइमा बालबालिकाहरूलाई

कसरी जिम्मेवार र क्रियाशील बनाउने जस्ता तौरतरिकाहरूमा अभिभावकहरूलाई अध्ययन गरी व्यवहारमा उतार्न उपयोगी हुने किसिमको सहयोगी सामग्री विकास गर्न आवश्यक देखिएकाले, घ) विपद्को समयमा बालबालिकासँग शिक्षक तथा विद्यालयलाई जोड्नका लागि अभिभावकलाई थप क्रियाशील बनाउन आवश्यक भएकाले ।

### ३. उद्देश्यहरू :

विषम परिस्थिति तथा प्रत्यक्षरूपमा विद्यालयमा उपस्थित भई शिक्षण सिकाइ गर्न नसकिने परिवेशमा घरमा नै बसेर सिकाइलाई निरन्तरता दिई तोकिएको सिकाइ उपलब्धि तोकिएको समयमा प्राप्त गर्न सघाउ पुऱ्याउन देहाय अनुसारका उद्देश्यहरू राखिएका छन् :

- क) बालबालिकाको सिकाइ सहजीकरणमा अभिभावकलाई सहभागी गराउनु
- ख) सिकाइमा सुधार गर्न नयाँ विधि र प्रक्रियालाई प्रयोग गर्नु
- ग) घर पहिलो पाठशाला र अभिभावक पहिलो शिक्षक भन्ने अवधारणालाई स्थापित गर्नु
- घ) सिकाइलाई दैनिक जीवन, व्यवहार र श्रमसँग जोड्नु
- ङ) जीवनोपयोगी सिपको विकास गर्न सहयोग पुऱ्याउनु
- च) सिकाइमा प्रत्यक्ष र परोक्ष संलग्न निकाय तथा व्यक्तिहरूको भूमिका यकिन गर्नु
- छ) बालबालिका घरमा नै रहेको अवस्थामा पनि शिक्षक र विद्यालयसँग जोडिने वातावरण बनाउनु ।

### ४. गृह विद्यालय सञ्चालन प्रक्रिया :

गृह विद्यालय सञ्चालन देहायअनुसार गर्न सकिनेछ :

क्र.स.	गर्न सकिने क्रियाकलापहरू	क्रियाकलाप गर्ने विधिहरू वा तरिकाहरू
१	गृह शिक्षक छनोट	● बालबालिका अध्ययन गर्ने विद्यालयका प्रधानाध्यापक/शिक्षकको सहयोगमा गृहशिक्षक तोकने । यसरी गृह शिक्षक तोकदा सकेसम्म उक्त घरमा माथिल्लो तहमा अध्ययन गरेको व्यक्तिलाई तोकनु उपयुक्त हुने । सम्भव भए सम्म विद्यार्थीका आमा वा बाबु र सो नभए दाजु दिदी, काका काकी/बाजे, बज्यै वा परिवारका अन्य सदस्य जो पनि हुन सक्छन् ।
२	गृह शिक्षक अभिमुखीकरण	● यसस सामग्रीको अनुसूची १ को आधारमा आमने सामने वा अन्य बैकल्पिक विधि अपनाएर गृह शिक्षकलाई २/३ घण्टाको अभिमुखीकरण प्रदान गर्ने ।

क्र.स.	गर्न सकिने क्रियाकलापहरू	क्रियाकलाप गर्ने विधिहरू वा तरिकाहरू
३	पठनपाठन स्थानको छनोट तथा पढाइ कुना व्यवस्थापन	<ul style="list-style-type: none"> <li>● हरेक घरमा बिहान, दिउँसो र बेलुकी पढाइ गर्ने स्थानको यकिन गर्ने,</li> <li>● उक्त स्थानमा बालबालिकाहरूका पुस्तक, स्थानीयस्तरमा निर्माण गरिएका सामग्रीहरू (काठका टुक्रा, ढुङ्गा, अन्न, कागज आदिबाट निर्मित) व्यवस्थापन गर्ने,</li> <li>● बालबालिकाहरूका पढ्ने सामग्रीहरू सबै त्यहाँ मिलाएर राख्ने,</li> <li>● तोकिएको गृहशिक्षकले त्यही गएर हरेक दिन बालबालिकाहरूको पठनपाठनमा सहयोग गर्ने ।</li> <li>● पढाइ कुनामा बालबालिकाले निर्माण गरेका चित्रहरू, पत्रपत्रिका, कथा कविताका पुस्तकहरू, पाठ्यपुस्तक, कापी तथा पठनपाठनका सामग्रीहरू व्यवस्थापन गर्न सहयोग गर्ने ।</li> </ul>
४	दैनिक कार्यतालिका निर्माण	<ul style="list-style-type: none"> <li>● बालबालिकाहरूले दिनभर गर्ने क्रियाकलापहरू समेटी गृह शिक्षकले दैनिक कार्यतालिका निर्माण गर्न सहयोग गर्ने ।</li> <li>● दैनिक कार्यतालिकामा सिकाइ क्रियाकलापहरूका साथै खेलकुद, मनोरञ्जन र घरायसी कार्यमा सहयोगका लागि निश्चित समय छुट्ट्याउने ।</li> </ul>
५	सिकाइ सामग्रीको व्यवस्थापन र प्रयोग	<ul style="list-style-type: none"> <li>● विद्यालयसँग समन्वय गरी सबै बालबालिकाहरूलाई पाठ्यपुस्तक उपलब्ध गराउने ।</li> <li>● आवश्यक तथा उपलब्ध हुनसक्ने पत्रपत्रिका, कथा, कविता पुस्तकहरू, चित्र, कक्षागत पुराना कितावहरू आदि व्यवस्थापन गर्ने ।</li> <li>● सञ्चार माध्यमको पहुँच हुने स्थान भएमा जुन साधनको प्रयोगबाट सिकाइ हुने हो त्यहाँ प्रसारण हुने कार्यक्रमको तालिकाअनुसार बालबालिकाको समय व्यवस्थापन गर्ने र बालबालिकालाई अध्ययनमा संलग्न गराउने ।</li> <li>● कुनै पनि सूचना तथा सञ्चार साधनको पहुँच नभएका बालबालिकालाई स्थानीय तह वा स्थानीय गैह्रसरकारी संस्थासँग समन्वय गरी घरमै आधारित स्वःअध्ययन सामग्रीहरू उपलब्ध गराउने ।</li> <li>● सम्भव भएको ठाँउमा, विद्यालयबाट दैनिक रूपमा सिकाइ चौतारीमा भएको टेलिफोनमार्फत घरमा नै गराउन सकिने पाठ्यक्रममा आधारित क्रियाकलापहरू (पूर्वप्राथमिक कक्षादेखि कक्षा ८ सम्मका लागि) डाउनलोड गरेर टेलिफोनमार्फत शिक्षकले गृह शिक्षक (अभिभावक)लाई उपलब्ध गराउने ।</li> </ul>

क्र.स.	गर्न सकिने क्रियाकलापहरू	क्रियाकलाप गर्ने विधिहरू वा तरिकाहरू
६.	सिकाइ सहजीकरण	<ul style="list-style-type: none"> <li>● घरका सबै बालबालिकालाई तोकिएको सिकाइ कुनामा बसाएर दैनिक कार्यतालिका बमोजिम सिकाइमा संलग्न गराउने ।</li> <li>● आफूले सिकाउन सक्ने विषयवस्तु आफैँले सहजीकरण गर्ने वा माथिल्लो कक्षाका बालबालिकाले तल्लो कक्षाका बालबालिकालाई सिकाउने व्यवस्था गर्ने ।</li> <li>● बालबालिकालाई सिकाउनका लागि गृह शिक्षकले नसक्ने वा माथिल्लो कक्षाका दाजु, दिदी नभएमा स्वःअध्ययनमा अभिप्रेरित गर्ने वा अनलाइनकक्षाको पहुँच भएमा सोको माध्यमबाट सिकाइ गर्न सहजीकरण गर्ने र शिक्षकलाई सम्पर्क गरी बालबालिकाको सिकाइमा सहयोगका लागि अनुरोध गर्ने ।</li> <li>● मोबाइलमा अडियो, भिडियो अध्ययन सामग्रीहरूको माध्यमले आफूना छोराछोरीहरूलाई पठनपाठनमा सहयोग गर्ने ।</li> <li>● स्थानीयस्तरमा उपलब्ध पत्रपत्रिका, कथा, कविताका पुस्तकहरू पढ्न सहयोग गर्ने ।</li> <li>● बालबालिकालाई ऋथिकभच ग्कभच न्वयगउ (CUG) मा आवद्ध हुन सहजीकरण गरी शिक्षकसँग नियमित रूपमा सम्पर्क गर्न सहयोग गर्ने ।</li> </ul>
७.	शिक्षकसँग सहकार्य	<ul style="list-style-type: none"> <li>● बालबालिकाले पढ्ने विद्यालयका प्रधानध्यापक र शिक्षकहरूको सम्पर्क नम्बर एउटा छुट्टै कापीमा वा पढाइ कुनामा बालबालिकालाई र गृहशिक्षकलाई सजिलै उपलब्ध हुनेगरी राख्ने । यदि गृहशिक्षक वा घरका अभिभावकको सम्पर्क नम्बर छ भने शिक्षकहरूलाई पनि उपलब्ध गराइ अवश्यकता अनुसार बालबालिकाको सिकाइ सहजीकरणका लागि सम्पर्क गर्ने कुरा पनि बताउने ।</li> <li>● बालबालिकाको घरमै सिकाइ सुनिश्चितताका लागि विद्यालयले तोकेको शिक्षक तथा आफ्नै समुदायमा भएको शिक्षक तथा स्थानीय तहले परिचालन गरेको स्वयंसेवक शिक्षकसँग सहकार्य गर्ने ।</li> </ul>
८	बालबालिकाको सिकाइ अभिलेखीकरण	<ul style="list-style-type: none"> <li>● तोकिएको शिक्षकले बालबालिकाहरूले गरेका क्रियाकलापका बारेमा घरमै भेटी वा वैकल्पिक माध्यमबाट जानकारी लिने र त्यसको अभिलेखीकरण गर्ने ।</li> <li>● सिकाइमा कमजोर देखिएका बालबालिकालाई सम्बन्धित शिक्षकले थप सहयोग गर्ने ।</li> </ul>
९	विद्यार्थी मूल्याङ्कन	<ul style="list-style-type: none"> <li>● बालबालिकाले घरमा सिकेका विषयवस्तुसमेत समेटेर विद्यालयले विद्यार्थीको निरन्तर मूल्याङ्कनको व्यवस्था गर्ने ।</li> </ul>

५. गृह शिक्षकले गर्नसक्ने दैनिक पाठसँग सम्बन्धित क्रियाकलापहरू :

क) बालविकास उमेरका बालबालिकाहरूको लागि सञ्चालन गर्न सकिने क्रियाकलापहरू

- रेडियो टिभीबाट सञ्चालन भइरहेका अनलाइन अफलाइन कक्षामार्फत पठनपाठनमा सहयोग गर्ने,
- पाठ्यपुस्तक हेर्न पढ्न र अभ्यास गर्न सहजीकरण गर्ने,
- प्रारम्भिक उत्प्रेरणा, सकारात्मक अभिभावकत्व, पोषणसँग सम्बन्धित खेलहरू तथा क्रियाकलापहरू
- स्याहार, सुसार, खानपिन, स्वास्थ्य र सरसफाइ, संरक्षण जस्ता पक्षमा ध्यान दिने र खेतबारीको काम, गाईवस्तुको स्याहार, घर सरसफाइ या भान्साको काम सकेपछि साबुन पानीले आफू र नानीबाबुहरको हात धुने र धुन सहयोग गर्ने, त्यसै गरी उमेर सुहाउँदा खेलहरू खेलाउने, गीत गाउने र गाउन लगाउने, गाउँखाने रमाईला कथा भन्ने आदि क्रियाकलापहरूका माध्यमबाट सहजीकरण गर्ने ।
- सुनाइ र बोलाइ भाषिक सिपको विकासका साथै पूर्व साक्षरता र गणितीय सिपहरूको विकासका लागि विभिन्न क्रियाकलापहरू जस्तै: स्वर ध्वनि, अक्षरको ज्ञान कितावको ज्ञान, बोल्ने सुन्ने र छपा र सङ्केत । त्यसै गरी ज्यामितीय आकार, ढाँचा, नापतौल, मिलाउने, छुट्याउने र वर्गीकरणसम्बन्धी क्रियाकलापहरू गराउने,
- सम्भव भएको ठाँउमा, विद्यालयबाट दैनिक रूपमा पूर्वप्राथमिक कक्षाका लागि टेलिफोनमार्फत गृह शिक्षकले घरमा नै गराउन सकिने पाठ्यक्रममा आधारित क्रियाकलापहरू बालबालिकालाई गराउने ।

ख) कक्षा १ देखि ३ सम्मका बालबालिकाहरूका लागि सञ्चालन गर्न सकिने क्रियाकलापहरू:

- रेडियो टिभीबाट सञ्चालन भइरहेका अनलाइन अफलाइन कक्षामार्फत पठनपाठनमा सहयोग गर्ने,
- पाठ्यपुस्तक हेर्न, पढ्न र अभ्यास गर्न सहजीकरण गर्ने,
- भाषिक सिप अन्तर्गत सुनाइ, बोलाइ, पढाइ, लेखाइ सिपको विकास, शब्दभण्डार, आधारभूत सञ्चार सिप र अभिव्यक्ति सिपको विकास जस्ता पक्षहरूमा ध्यानदिने,
- गणितीय सिप अन्तर्गत सङ्ख्या र अङ्कको अवधारणाका साथै व्यवहारिक गणितीय ज्ञान तथा व्यावहारिक सिपको विकास र प्रयोगमा ध्यानदिने,
- विज्ञान, स्वास्थ्य र शारीरिक शिक्षासम्बन्धी क्रियाकलापहरू अन्तर्गत वैज्ञानिक सोच तथा सिपको प्रयोग, विज्ञान, वातावरण, स्थानीय पर्यावरण, स्वास्थ्य र शारीरिक शिक्षा, प्रविधि आदि सिकाइका क्षेत्र अन्तर्गत पर्ने विषय वस्तुहरूसँगसम्बन्धी क्रियाकलापहरू गर्न सघाउने,
- सामाजिक अध्ययन, चारित्रिक विकास तथा सिर्जनात्मक कलासम्बन्धी क्रियाकलापहरू अन्तर्गत सामाजिक मूल्य र मान्यता, चारित्रिक विकास, सिर्जनात्मकता, कला र संस्कृति, जीवनोपयोगी



सिप तथा सूचना र सञ्चार प्रविधि आदि सिकाइका क्षेत्र अन्तर्गत पर्ने विषयवस्तुहरूसँग सम्बन्धित क्रियाकलाप गर्न सघाउने,

- भाषिक सिप (सुनाइ, बोलाइ, पढाइ र लेखाइ), आधारभूत साक्षरता सीप (अक्षर, आधा अक्षर, मात्रा, ध्वनि सचेतना) लगायत आधारभूत गणितीय सिपहरू जस्तै अङ्क, ज्यामितीय आकृतिहरू, सानो ठुलो, अग्लो होचो आदिको अवधारणा,
- अक्षर, मात्रा, आधाअक्षर, शब्द, वाक्य, अनुच्छेद, निबन्ध, कथा, कविता र गीत लेखन,
- चित्र, अभिनय, उस्तै अर्थ आउने शब्द, विपरीत अर्थ आउने शब्दमा अन्तरक्रिया र छलफल आदि
- पाठसँग सम्बन्धित कक्षाकार्य, लेखाइ र सृजनात्मक लेखन) सम्बन्धी अभ्यास आदि,
- विभिन्न चित्र कोर्ने, एकपाने कथा र कथाका पुस्तकहरू पढ्न सहजीकरण गर्ने,
- विभिन्न गीत, कथा, कविताहरू पढेर सुनाउने आदि,
- घरपालुवा जनावर, जङ्गली जनावर, फलफूलका नाम, सातबारका नाम, बाह्र महिनाका नाम, मानव शरीरका अङ्गहरूका नाम, घरमा पाइने विभिन्न अन्नहरूका नाम भन्न सहयोग गर्ने,
- सम्भव भएको ठाँउमा, विद्यालयबाट दैनिक रूपमा कक्षा १ देखि ३ सम्मका लागि टेलिफोनमार्फत गृह शिक्षकले बालबालिकालाई घरमा नै गराउन सकिने पाठ्यक्रममा आधारित क्रियाकलापहरू गराउने ।

ग. कक्षा ४ देखि ५ सम्मका बालबालिकाहरूका लागि सञ्चालन गर्न सकिने क्रियाकलापहरू:

- रेडियो टिभीबाट सञ्चालन भईरहेका अनलाइन अफलाइन कक्षा मार्फत पठनपाठनमा सहयोग गर्ने,
- पाठ्यपुस्तक हेर्ने, पढ्न र अभ्यास गर्न सहजीकरण गर्ने,
- भाषिक विषय अन्तर्गत सुनाइ, बोलाइ, पढाइ, लेखाइ सिपको विकास, शब्दभण्डार, आधारभूत सञ्चार सिप तथा अभिव्यक्ति सिपको विकास जस्ता क्रियाकलापहरू गर्ने,
- गणित विषय अन्तर्गत सङ्ख्या र अङ्कको अवधारणाका साथै व्यावहारिक गणितीय ज्ञान तथा व्यावहारिक सिपको विकास र प्रयोगसम्बन्धी क्रियाकलापहरू गर्न सहयोग गर्ने,
- विज्ञान तथा प्रविधि शिक्षासम्बन्धी क्रियाकलापहरू अन्तर्गत वैज्ञानिक सोच तथा सिपको प्रयोग, विज्ञान, वातावरण, स्थानीय पर्यावरण, सूचना र सञ्चार प्रविधि आदि सिकाइका क्षेत्र अन्तर्गत छलफल गर्ने,
- सामाजिक अध्ययन तथा आचरण शिक्षा अन्तर्गत सामाजिक मूल्य र मान्यता, चारित्रिक विकास, कला र संस्कृति, जीवनोपयोगी सिप, नागरिक चेतना आदि सिकाइका क्षेत्र अन्तर्गत पर्ने विषयवस्तुहरू समावेश गर्ने ।

- स्वास्थ्य, शारीरिक तथा सिर्जनात्मक कला अन्तर्गत शारीरिक तन्दुरुस्ती, स्वस्थकर बानी, सरसफाइ र जीवनोपयोगी सिप, सिर्जनात्मकता आदिसँग सम्बन्धित विषयवस्तुहरू समावेश गर्दै सिर्जनात्मक सिप विकाससम्बन्धी क्रियाकलाप गर्दा अन्य विषय क्षेत्रका क्रियाकलापहरूसँग पनि सम्बन्धित गराएर गर्ने
- मातृभाषा, स्थानीय ज्ञान, सिप र प्रविधिमा आधारित विषयसँग सम्बन्धित क्रियाकलाप गराउने,
- शब्द, वाक्य, अनुच्छेद, निबन्ध, कथा, कविता र गीत लेखनमा विशेष जोड दिने,
- चित्र, अभिनय, उस्तै अर्थ आउने शब्द, विपरीत अर्थ आउने शब्दमा छलफल गराउने,
- नेपालको नक्सा, स्थानीय तहको नक्सा, प्रदेशको नक्सा, भित्ते पात्रो आदिको ज्ञान गराउने,
- सम्भव भएका ठाँउमा, विद्यालयबाट दैनिकरूपमा टेलिफोनमार्फत घरमा नै गराउन सकिने पाठ्यक्रममा आधारित क्रियाकलापहरू प्रदान गरी गृह शिक्षक (अभिभावक) ले बालबालिकालाई गराउने ।

#### घ. कक्षा ६ देखि ८ सम्मका बालबालिकाहरूको लागि सञ्चालन गर्न सकिने क्रियाकलापहरू:

- रेडियो टिभीबाट सञ्चालन भईरहेका अनलाइन अफलाइन कक्षामार्फत पठनपाठनमा सहयोग गर्ने,
- बालबालिकाहरूलाई भाषा, गणित, विज्ञान तथा प्रविधि, सामाजिक, वातावरण, जनसङ्ख्या, , स्वास्थ्य शारीरिक, पेसागत शिक्षा (व्यवहार कुशल सिप) तथा पाठ्यपुस्तकले निर्धारण गरेका विषयहरूको पढाइ, लेखाइमा सहयोग गर्ने,
- विद्यार्थीहरूलाई मातृभाषा, सूचना तथा सञ्चार प्रविधि र अन्य व्यावहारिक जीवनसँग सम्बन्धित विविध क्षेत्रहरू (पशुपन्छीपालन, वागवानी, कृषि विज्ञान र कम्प्युटर शिक्षा जस्ता विषयहरू) को पठनपाठनमा सहयोग गर्ने,
- शब्द, वाक्य, अनुच्छेदनिबन्ध, कथा, कविता र गीत लेखनमा विशेष जोड दिने,
- दैनिक कार्यतालिकाको आधारमा सम्बन्धित कक्षाका विषयहरूको पठनपाठनमा आफ्ना बालबालिकाहरूलाई सहयोग गर्ने,
- सम्भव भएमा टेलिफोनमार्फत घरमा नै गराउन सकिने पाठ्यक्रममा आधारित क्रियाकलापहरू गराउने ।

#### ङ. कक्षा ९ देखि १२ सम्मका बालबालिकाहरूको लागि सञ्चालन गर्न सकिने क्रियाकलापहरू:

- रेडियो, टिभीबाट सञ्चालन भईरहेका अनलाइन कक्षाहरूमार्फत पठनपाठनमा सहयोग गर्ने,
- विद्यार्थीको सहभागितामा घरमा पढाइको योजना निर्माण गर्न लगाउने, परियोजना कार्य गर्न लगाउने, विभिन्न सन्दर्भ अध्ययन सामाग्रीहरू उपलब्ध गराउने,
- सबै प्रकारका सिकाइ आवश्यकता र चाहना भएका (अपाङ्गता, अशक्त, असहाय, कमजोर

आदि) आफूना छोराछोरीहरूका लागि घरमा सुहाउँदो वातावरण (बसाइ, खाजा, खाना, शैक्षिक सामग्रीआदि) सिर्जना गर्ने,

- स्थानीय वातावरण (सामाजिक, आर्थिक र सांस्कृतिक) मा शिक्षण सिकाइ क्रियाकलापलाई निरन्तरता दिन सहयोग गर्ने,
- विज्ञान विषयसँग सम्बन्धित प्रयोगात्मक कार्य (Practical work) गर्न बालबालिकाहरूलाई प्रोत्साहन गर्ने,
- सामुदायिक कार्य, घटना अध्ययन, अवलोकन आदिका माध्यमबाट समस्या समाधान गर्ने किसिमका शिक्षण सिकाइ क्रियाकलापका गर्न सहजीकरण गर्ने (यस्ता क्रियाकलापको लागि आफ्नो घरको नजिक कुनै सम्बन्धित क्षेत्रमा माथिल्लो कक्षामा अध्ययनरत व्यक्तिको सहयोग पनि लिन सकिन्छ)
- प्रत्येक विषयको शिक्षण सिकाइ क्रियाकलापमा सिकाइलाई व्यावसायमूलक तथा रोजगारमूलक ज्ञान, सिप एवम् दक्षतासँग परिचित गराउने गतिविधि समावेश गरी श्रमप्रति सकारात्मक भावनाको विकास गर्ने क्रियाकलापसमेत सञ्चालन गर्ने,
- व्यावसायिक प्रकृतिका विषयहरू अध्ययनरत विद्यार्थीका लागि स्थानीय समुदायमा सञ्चालित विभिन्न प्रकारका पेसा, व्यवसाय र प्रविधिसँग सम्बन्धित कार्यक्रमहरूसँग समन्वय र सहकार्य गरेर पठनपाठनमा सहयोग पुऱ्याउने,
- परिवार वा नजिकका बालबालिकाहरूसिबिच अतिरिक्त/सहक्रियाकलापहरू (हिज्जे, कविता, कथा, गीत, अन्तक्षरी, निबन्ध, आदि) सञ्चालन गर्न सहयोग गर्ने,
- शिक्षण सिकाइ क्रियाकलापको छनोट र प्रयोगमा सिकारुको सक्रिय सहभागिता गराउन गृह शिक्षकहरूले आवश्यकताका आधारमा सकारात्मक अभिभावकत्व विधि अवलम्बन गर्ने,
- गृह शिक्षकले बालबालिकालाई सहजीकरण गर्न आफूलाई अप्ठेरो परेका विषयहरूमा आफ्नो नजिकको विषयविज्ञ वा शिक्षक तथा प्रधानाध्यापकलाई फोन गरेर सहयोग लिने,
- कक्षा ९ देखि १२ सम्मका पाठ्यपुस्तक पढ्न, दिइएका अभ्यासहरू र गृह कार्य गर्न अभिप्रेरित गर्ने ।

#### ६. सिकाइ सहजीकरणका लागि विभिन्न निकायहरूको भूमिका :

प्रत्यक्ष साक्षत्कारमा आधारित सिकाइ प्रक्रिया अवरुद्ध भएको अवस्थामा बालबालिकाहरूको सिकाइ सहजीकरणका लागि सरोकारवालाहरूको भूमिकालाई यस प्रकार प्रस्तुत गरिएको छ :

#### क) अभिभावकको भूमिका :

- अ) बालबालिकाहरूलाई पठन र सोसम्बन्धी अभ्यास गर्न सहयोग गर्ने,
- आ) विभिन्न निकायहरूबाट प्रसारण हुने रेडियो टेलिभिजनका कक्षाहरूमा सम्पर्क व्यवस्थापन र पठन पाठनमा सहयोग गर्ने,

- इ) आफ्ना बालबालिकाहरूको खाना, खाजा, पढ्ने समय, विद्यालय पोसाक, कापी कलम, व्यक्तिगत सरसफाइ, घरायसी सरसफाइ आदिमा विशेष ध्यान दिने,
- ई) दैनिक कार्यतालिका अनुसार बालबालिकाहरूको पठनपाठनमा सहयोग गर्ने र विद्यालय सञ्चालन भए पछि विद्यालयमा गएर बालबालिकाहरूको पढाइ कस्तो छ भनेर शिक्षकहरूसँग समन्वय गर्ने,
- उ) प्रत्येक दिन बालबालिकाहरूको घरमा पठनपाठनमा सघाउने र उनीहरूलाई कथा, कविता, गीत, अभिनय, परियोजनाकार्य आदि गर्न सघाउने र घरमा सिकाइ कुना व्यवस्थापनमा सहयोग गर्ने,
- ऊ) बालबालिकालाई सकारात्मक अभिभावकत्व प्रदान गर्ने साथै जीवनापयोगी सिपसम्बन्धी क्रियाकलापमा सहभागी गराउने,
- ए) प्रारम्भिक बालविकास उमेरका बालबालिकाहरूका लागि प्रारम्भिक उत्प्रेरणा, प्रारम्भिक साक्षरता र गणित सिपसम्बन्धी खेलहरू खेलाउन सहजीकरण गर्ने,
- ऐ) विद्यालयको तर्फबाट उपलब्ध गराइएको Closer User Group - CUG को माध्यमबाट विद्यालयको प्रधानाध्यापक, शिक्षक, स्वयंसेवकसँग निरन्तर सम्पर्कमा रहने,
- ओ) Closer User Group - CUG को लागि उपलब्ध गराइएको निःशुल्क डाटा प्याकेजलाई विद्यार्थीको सिकाइका लागि आवश्यक सिकाइ सामग्री शिक्षा तथा मानव स्रोत विकास केन्द्रले उपलब्ध गराएको वेब पोर्टलबाट डाउनलोड गर्ने र हेर्ने व्यवस्था मिलाउने ।

**सञ्चार तथा प्रविधिको पहुँचका आधारमा विद्यार्थीहरूलाई अभिभावकले सिकाइ सहजीकरण गर्न निम्नानुसारका भूमिका खेल्न सक्दछन् :**

**(१) सबै किसिमको प्रविधिको पहुँचभन्दा बाहिर रहेका बालबालिकाका लागि :**

- अ) बालबालिकालाई पाठ्यपुस्तक, स्वाध्ययन सामग्री र उनीहरूको रुचिअनुसारका घरमै उपलब्धअन्य सन्दर्भ पुस्तकहरू पढ्न प्रोत्साहन गर्ने,
- आ) पाठ्यपुस्तक तथा स्वाध्ययन सामग्रीमा भएका विषयवस्तुहरू आफूले जानेको भए ती विषयवस्तुहरू आफ्ना बालबालिकाहरूलाई सिक्न सहजीकरण गर्ने,
- इ) बालबालिका पढिरहेको अवस्थामा उनीहरूको नजिकै बस्ने, पढे लेखेको सुन्ने, हेर्ने र छलफल गर्ने,
- ई) घरमा माथिल्लो कक्षमा पढ्ने दाजु वा दिदीबाट सिक्न र सिकाउन लगाउने,
- उ) बालबालिकाको विकासका लागि उनीहरूसँगै बसी लेखपढ गर्ने समय तालिका र आचारसंहिता निर्माण गर्ने र सोको पालना गर्ने र गर्न लगाउने,
- ऊ) विद्यालय शिक्षकसँग निरन्तर सम्पर्कमा रही सिकाइमा सकजीकरण (पठनपाठन, निरीक्षण तथा मूल्याङ्कन) को व्यवस्था मिलाउने ।

**(२) रेडियो, एफएम रेडियोमा पहुँच भएका बालबालिकाका लागि :**

- अ) पठनपाठनका लागि तोकिएको समयमा निरन्तररूपमा रेडियो प्राप्तिको सुनिश्चिता गरी रेडियोमा पाठ प्रसारण हुने समय तालिकाका बारेमा जानकारी गराउने,
- आ) समय तालिका अनुसार रेडियो सुन्न लगाउने बानी पार्ने,
- इ) रेडियो सुन्दा आफू पनि बालबालिकासँगै बसेर सुन्ने र छलफल गर्ने,
- ई) रेडियोबाट सुनेका मुख्यमुख्य कुराहरूलाई टिपोट गर्न लगाउने र दिइएका गृहकार्यहरू गर्न लगाउने,
- उ) रेडियोबाट प्रसारित पाठसँग सम्बन्धित पुस्तकको पाठ पढ्न र अभ्यासहरू गर्न लगाउने,
- ऊ) भोलिपल्ट प्रसारण हुने पाठलाई अघिल्लो दिनमा नै पाठ्यपुस्तकको सम्बन्धित पाठ पढ्न लगाउने,
- ए) रेडियोबाट प्रसारण भएको पाठमा बालबालिकाले नबुझेका कुराहरूको सूची तयार गर्न लगाउने र सूचीका बारेमा बालबालिकासँग छलफल गर्ने,
- ऐ) बालबालिकाहरू स्पष्ट हुन नसकेका विषयवस्तुहरू भएमा सम्बन्धित शिक्षकसँग सम्पर्क गरी गराई छलफल गराउने र समस्याको समाधान गर्ने,
- ओ) बालबालिका पढिरहेको अवस्थामा उनीहरूको नजिकै बस्ने, पढे लेखेको सुन्ने, हेर्ने र छलफल गर्ने,
- औ) पाठ्यपुस्तकमा भएका विषयवस्तुहरू आफूना बालबालिकाहरूलाई सिक्न सहजीकरण गर्ने ।

**(३) टेलिभिजनमा पहुँच भएका बालबालिकाका लागि :**

- अ) पठनपाठन हुने समय तालिकामा बालबालिकालाई टेलिभिजनको शिक्षण सिकाइ कार्यक्रमका लागि अनुकूल वातावरण तयार गर्ने जस्तो टेलिभिजनको व्यवस्था, होहल्ला नहुने वातावरणको सुनिश्चितता गर्ने,
- आ) टेलिभिजनमा पाठ प्रसारण हुने समय तालिकाका बारेमा जानकारी गराउने र समय तालिकाअनुसार टेलिभिजन हेर्ने र सुन्न लगाउने, बानी पार्ने,
- इ) टेलिभिजनबाट पाठ प्रसारण भइरहेको समयमा सम्भव भएसम्म आफू पनि बालबालिका सँगै बसेर हेर्ने, सुन्ने र छलफल गर्ने,
- ई) टेलिभिजनबाट प्रसारण भएको पाठका मुख्यमुख्य कुराहरूलाई टिपोट गर्न लगाउने, दिइएका गृहकार्यहरू गर्न लगाउने,
- उ) टेलिभिजनबाट प्रसारित पाठसँग सम्बन्धित पुस्तकको पाठ पढ्न र अभ्यासहरू गर्न लगाउने,

- ऊ) टेलिभिजनबाट प्रसारण भएको पाठमा बालबालिकाले नबुझेका कुराहरूको सूची तयार गर्न लगाउने र सूचीका बारेमा बालबालिकासँग छलफल गर्ने,
  - ए) बालबालिकाहरू स्पष्ट हुन नसकेका विषयवस्तुहरू भएमा सम्बन्धित शिक्षकसँग सम्पर्क गरी गराई छलफल गराउने र समस्याको समाधान गर्ने,
  - ऐ) बालबालिका पढिरहेको अवस्थामा सम्भव भएसम्म उनीहरूको नजिकै बस्ने, पढे लेखेको सुन्ने, हेर्ने र छलफल गर्ने,
  - ओ) भोलिपल्ट प्रसारण हुने पाठलाई अधिल्लो दिनमा नै पाठ्यपुस्तकको सम्बन्धित पाठ पढ्न लगाउने,
  - औ) पाठ्यपुस्तकमा भएका विषयवस्तुहरू आफ्ना बालबालिकाहरूलाई सिक्न सहजीकरण गर्ने,
  - अं) विगतमा सिकेका विषयवस्तुहरूका बारेमा पुनरावलोकन गर्न लगाउने,
  - अः) अन्य सान्दर्भिक सामग्रीहरू खोज, सङ्कलन र अध्ययन विश्लेषण गर्न प्रोत्साहित गर्ने ।
- (४) **कम्प्युटर भएको तर अनलाइन कनेक्टिभिटी नभएका बालबालिकाका लागि :**
- अ) शिक्षा तथा मानव स्रोत विकास केन्द्रबाट विकास गरी पोर्टलमा राखिएका स्वाध्ययन सामग्रीहरू आफैं वा शिक्षकको मदतले सिडी वा पेनड्राइभ वा हार्ड डिस्क आदिमा सङ्कलन गर्ने र घरमा भएको कम्प्युटरमा राख्ने राख्न लगाउने र उक्त सामग्री अध्ययन गर्न लगाउने,
  - आ) बालबालिकाले स्वाध्ययन सामग्री अध्ययन गरिसकेपछि त्यसमा दिइएका अभ्यासहरू गर्न लगाउने,
  - इ) स्वाध्ययन सामग्रीहरू अध्ययन गरिरहँदा बालबालिकासँगै बस्ने र छलफल गर्ने,
  - ई) स्वाध्ययन सामग्रीमा बालबालिकाले नबुझेका कुराहरूको सूची तयार गर्न लगाउने र सूचीका बारेमा बालबालिकासँग छलफल गर्ने,
  - उ) बालबालिकाहरू स्पष्ट हुन नसकेका विषयवस्तुहरू भएमा सम्बन्धित शिक्षकसँग सम्पर्क गरी गराई छलफल गराउने र समस्याको समाधान गर्ने,
  - ऊ) स्वाध्ययन सँगै पाठ्यपुस्तकको सम्बन्धित पाठ पढ्न र अभ्यासहरू गर्न लगाउने,
  - ए) पाठ्यपुस्तकमा भएका विषयवस्तुहरू आफ्ना बालबालिकाहरूलाई सिक्न सहजीकरण गर्ने,
  - ऐ) समय तालिका बनाई अध्ययन गर्न प्रोत्साहित गर्ने,
  - ओ) बालबालिकाको विकासका लागि उनीहरूसँगै बसी लेखपढ गर्ने समयतालिका र आचारसंहिता निर्माण गर्ने र सोको पालना गर्ने गराउने ।

**(५) इन्टरनेट तथा सूचना सञ्चार प्रविधिमा पहुँच भएका बालबालिकाका लागि :**

- अ) शिक्षा तथा मानव स्रोत विकास केन्द्रको वेभसाइटको पोर्टलमा राखिएका स्वाध्ययन सामग्रीहरू डाउनलोड गरी नियमितरूपमा समय तालिका अनुसार अध्ययन गर्न लगाउने र मुख्य मुख्य बुँदाहरू टिपोट गर्न लगाउने,
- आ) स्वाध्ययन सामग्री अध्ययनपश्चात् पुस्तकको सम्बन्धित पाठ अध्ययन गर्न लगाउने र अभ्यासहरूसमेत गर्न लगाउने,
- इ) स्वाध्ययन सामग्रीहरू अध्ययन गर्दा वा शिक्षा तथा मानव स्रोत विकास केन्द्रको वेभसाइटबाट रेडियो र टेलिभिजन पाठहरू सुन्दा र हेर्दा बालबालिकासँगै बस्ने, सुन्ने, हेर्ने र छलफल गर्ने,
- ई) रेडियो र टेलिभिजन पाठपश्चात् पुस्तकको सम्बन्धित पाठ अध्ययन गर्न लगाउने र अभ्यासहरू समेत गर्न लगाउने,
- उ) स्वाध्ययन सामग्री, रेडियो र टेलिभिजन पाठहरू नबुझेका खण्डमा सम्बन्धित शिक्षकसँग सम्पर्क गरी/गराई स्पष्ट हुन सहयोग गर्ने,
- ऊ) पाठ्यपुस्तकमा भएका विषयवस्तुहरू बालबालिकाहरूलाई सिक्न सहजीकरण गर्ने,
- ए) अन्य सान्दर्भिक सामग्रीहरू खोज, सङ्कलन र अध्ययनविश्लेषण गर्न प्रोत्साहित गर्ने ।

**ख) विद्यालयको कक्षा शिक्षकको भूमिका :**

- अ) विद्यालयले आफूलाई जिम्मा लगाएको टोलमा कम्तीमा हप्तामा एक पटक हरेक घर भेट गर्ने गरी योजना निर्माण गर्ने, अधिपछिको समयमा क्लोजर युजर ग्रुपका माध्यमबाट विद्यार्थी तथा निजका अभिभावकसँग शिक्षण सिकाइका लागि निरन्तर सम्पर्कमा रहने तथा टेलिफोनमार्फत दैनिकरूपमा पाठ्यक्रममा आधारित क्रियाकलापहरू प्रदान गर्ने,
- आ) घर भेटको क्रममा विद्यार्थीले सो हप्ता गरेका सिकाइ र समस्याका बारेमा छलफल गरी समस्या समाधानमा सहयोग गर्ने,
- इ) पाठ्यक्रम र पाठ्यपुस्तकमा आधारित रहेर बालबालिकालाई सहजीकरण गर्ने र आउँदो हप्ताका लागि गृहकार्य दिने,
- ई) विद्यार्थीले हप्ताभर घरमा आधारित सिकाइ सामग्रीमा गरेका कार्यको परीक्षण गरी पृष्ठपोषण प्रदान गर्ने,
- उ) विद्युतीय सञ्चार सामग्री जस्तै: रेडियो, टेलिभिजन वा अनलाइनको पहुँच भएका बालबालिकाको पहिचानका आधारमा प्रसारण हुने कार्यक्रमको समयसारिणी उपलब्ध गराउने,
- ऊ) उपरोक्त कक्षागत पाठ्यक्रम र पाठ्यपुस्तकमा समावेश गरिएका पाठहरूलाई शिक्षण गर्न गृह शिक्षकलाई सहयोग गर्ने ।

ग) **विद्यालय व्यवस्थापन समितिको भूमिका:**

- अ) विद्यालयको सेवाक्षेत्रमा गृह शिक्षक अवधारणालाई कार्यान्वयनमा ल्याउन अभिभावक र शिक्षकहरूसँग समन्वय र सहकार्य गर्ने,
- आ) बालबालिकाहरूको पठनपाठन निरन्तरताका लागि विद्यालय शिक्षक र गृह शिक्षकहरू बिच पुलको काम गर्ने,
- इ) आवश्यक पर्ने शैक्षिक सामग्रीको व्यवस्थापन गर्ने सम्बन्धित सरकारी तथा गैरसरकारी संस्थसँग समन्वय गर्ने,
- ई) मासिकरूपमा आफ्नो विद्यालयका सेवा क्षेत्रभित्रका गृह शिक्षकहरूको कार्यको अनुगमन गर्ने र बालबालिकाहरूको पठनपाठन निरन्तर भएको सुनिश्चित गर्ने ।

घ) **प्रधानाध्यापकको भूमिका :**

- अ) सबै शिक्षकहरूको सहभागितामा बालबालिकाहरूको सिकाइ सहजीकरणका लागि विद्यालय सेवा क्षेत्रभित्र एकजना शिक्षकलाई कम्तीमा एक टोल पर्ने गरी टोल विभाजन गर्ने । आफूले पनि कुनै एक टोलको जिम्मा लिने,
- आ) क्लोजर युजर ग्रुपमा सबै अभिभावकलाई दर्ता गराई सो को माध्यमबाट विद्यालयका शिक्षक, अभिभावक तथा विद्यार्थीहरूसँग एसएमएस तथा फोन कलको माध्यमबाट निरन्तर सम्पर्कमा रहने र टेलिफोनमार्फत दैनिकरूपमा पाठ्यक्रममा आधारित क्रियाकलापहरू प्रदान गर्न सहजीकरण गर्ने,
- इ) सबै विद्यार्थीलाई पाठ्यपुस्तक उपलब्ध गराउने । आफ्नो सेवाक्षेत्र बाहिरका विद्यार्थीलाई पुरानो पाठ्यपुस्तक उपलब्ध गराउने,
- ई) स्थानीय तहसँग थप सहयोगका लागि समन्वय गर्ने,
- उ) शिक्षकहरूले गरेको कार्यको अनुगमनका लागि विद्यालय व्यवस्थापन समितिलाई समेत परिचालन गर्न आवश्यक व्यवस्था मिलाउने,
- ऊ) विद्यार्थीहरूको त्रैमासिक, वार्षिक मूल्याङ्कन गर्न शिक्षकहरूलाई टोलहरू जिम्मादिने । विद्यार्थी मूल्याङ्कनको अभिलेख व्यवस्थित गर्न लगाउने ।

ङ) **स्थानीय तहको शिक्षा हेर्ने शाखाको भूमिका :**

- अ) गृह विद्यालय सञ्चालनका लागि विद्यालयहरूलाई निर्देशन दिने,
- आ) गृह विद्यालय सञ्चालनका लागि आवश्यकता तथा उपलब्धताको आधारमा स्रोतको व्यवस्थापन गर्ने,
- इ) गृह विद्यालय सञ्चालनमा सहयोग गर्न चाहने अनुमति प्राप्त गैरसरकारी संस्थाहरूलाई सञ्चालनमा सहजीकरण गर्ने,
- ई) गृह विद्यालय सञ्चालनका लागि स्वयंसेवक शिक्षक आवश्यक भए कम्तीमा दश कक्षा पूरा गरेका विद्यार्थीहरूलाई परिचालन गर्ने,



- उ) गृह विद्यालय सञ्चालनको लागि स्वयंसेवक तथा अभिभावकहरूको क्षमता विकाससम्बन्धी कार्य गर्ने,
- ऊ) गृह विद्यालय सञ्चालनको अनुगमन तथा मूल्याङ्कन गरी आवश्यकता अनुसार निर्देशन दिन सक्ने,
- ए) स्थानीय तहको शिक्षा शाखाले गृह विद्यालय सञ्चालन र व्यवस्थापन, लगायतका थप कार्यहरू गर्न सक्ने,
- ऐ) क्लोजर युजर ग्रुपमा अभिभावकलाई सहभागी हुने व्यवस्था मिलाउन सबै विद्यालयलाई निर्देशन दिने र आवश्यकता अनुसार सहजीकरण गर्ने ।

**च) शिक्षा विकास तथा समन्वय इकाइको भूमिका :**

- अ) जिल्लाभिन्न गृह विद्यालय सञ्चालनका लागि आवश्यक प्रबन्ध मिलाउने,
- आ) गृह विद्यालय सञ्चालन, रेखदेख तथा व्यवस्थापनका लागि स्थानीयतहलाई सहयोग गर्ने,
- इ) स्थानीय तहहरूबाट गृह विद्यालय सञ्चालनका लागि भए गरेका गतिविधिहरूको बारेमा बेलाबेलामा छलफल तथा अन्तरक्रिया गर्ने ।

**छ) गैरसरकारी संस्थाहरूको भूमिका :**

- अ) स्थानीय तहको शिक्षा शाखासँग समन्वय गरी दिइएको निर्देशानुसार काम गर्ने,
- आ) स्थानीय तहबाट प्राप्त निर्देशानुसार स्वयंसेवक शिक्षक तथा अभिभावकहरूको क्षमता विकासका कार्यक्रम सञ्चालन गर्न सक्ने,
- इ) विद्यालय र अभिभावकबिच सम्बन्ध सेतुको काम गर्ने,
- ई) तोकिएको क्षेत्रको विद्यालयले गृह विद्यालयका लागि सहयोग माग गरेमा आवश्यक सहजीकरण गर्ने,
- उ) शारीरिकरूपमा अपाङ्गता भएका बालबालिकाहरूका लागि स्वयंसेवक शिक्षक छनोट गरेर घरमै विद्यालय अवधारणाको आधारमा पठनपाठन निरन्तरतामा सहयोग गर्ने,
- ऊ) शारीरिकरूपमा अपाङ्गता भई विद्यालय जान नसक्ने बालबालिकाहरूलाई घरमै विद्यालय कक्षा सञ्चालन गरेर पठनपाठनमा निरन्तरता दिने ।
- ए) दृष्टिविहीन, सुस्तश्रवण र बहिरा बालबालिकाहरूलाई श्रोत विद्यालयमा पठाउन सहयोग गरेर पढाइको निरन्तरतामा सहयोग गर्ने,
- ऐ) सामान्य अपाङ्गता भएका बालबालिकाहरूलाई उनीहरू सुहाउँदो वातावरणमा गृह शिक्षकले पठनपाठनमा सहयोग गर्ने,
- उ) अपाङ्गता भएका बालबालिकाहरू माथि हुन सक्ने दुर्व्यवहार, हेला, शोषण र हिंसाबाट संरक्षण गर्न गृह शिक्षक, अभिभावकहरू र शिक्षकहरूले विशेष ध्यान दिने र
- ऊ) स्थानीय तहले दिएका निर्देशन अनुसारका अन्य थप कार्यहरू गर्ने ।

## अनूसूची १

गृह शिक्षक (अभिभावक) लाई गृह विद्यालयसम्बन्धी अभिमुखीकरणको सम्भाव्य विषयबस्तु

### उद्देश्यहरू

- गृह शिक्षकहरूलाई घरमा पठनपाठनका क्रियाकलापहरूमा सहयोग गर्न सकिने विधि, प्रक्रियाको बारेमा अभिमुखीकरण गर्नु,
- गृह शिक्षकहरूलाई बालबालिकाहरूको कक्षा अनुसारका क्रियाकलापहरूमा सघाउन क्षमता अभिवृद्धि गर्नु,
- बालबालिकाहरूको दैनिक पढाइ कार्यतालिका निर्माण, पढाइ कुना व्यवस्थापन व्यक्तिगत सरसफाइ र संरक्षण प्रक्रियाको बारेमा अभिमुखीकरण गर्नु,
- प्रधानाध्यापक, शिक्षक र विद्यालय व्यवस्थापन समितिका पदाधिकारीहरू गृह शिक्षकका अवधारणाको व्यवहारिकरूमा कार्यान्वयन गर्न अभिमुखीकरण गर्नु ।

### अभिमुखीकरणका संभावित विषयहरू

- गृह विद्यालयको अवधारणा र महत्व
- गृह शिक्षकको भूमिका
- बालबालिकाको दैनिक कार्यतालिका र पढाइ कुना
- गृह शिक्षकले सहजीकरण गर्न सकिने क्रियाकलापहरू र तरिकाहरू
- अन्य केही भए थप गर्न सकिने ।

## सन्दर्भ सूचीहरू तथा References

---

- अर्थ मन्त्रालय (२०७८), नेपाल सरकारको नीति तथा कार्यक्रम, आ.व. २०७८/०७९, काठमाडौं: अर्थ मन्त्रालय ।
- कानून किताव व्यवस्था समिति (२०४५), प्राविधिक शिक्षा तथा व्यावसायिक तालिम परिषद् ऐन, २०४५, भक्तपुर: प्राविधिक शिक्षा तथा व्यावसायिक तालिम परिषद् ।
- कानून किताव व्यवस्था समिति (२०४८), नेपाल विज्ञान तथा प्रविधि प्रज्ञा प्रतिष्ठान ऐन, २०४८, ललितपुर: नेपाल विज्ञान तथा प्रविधि प्रज्ञा प्रतिष्ठान ।
- कानून किताव व्यवस्था समिति (२०५०), विश्वविद्यालय आयोग ऐन, २०५०, भक्तपुर: विश्वविद्यालय आयोग ।
- कानून, न्याय तथा संसदीय व्यवस्था मन्त्रालय (२०७५), अनिवार्य तथा निःशुल्क शिक्षासम्बन्धी ऐन, २०७५, काठमाडौं: कानून, न्याय तथा संसदीय व्यवस्था मन्त्रालय ।
- प्रधानमन्त्री तथा मन्त्रिपरिषद्को कार्यालय (२०७४), नेपाल सरकार (कार्य विभाजन) नियमावली, २०७४, काठमाडौं: प्रधानमन्त्री तथा मन्त्रिपरिषद्को कार्यालय ।
- प्रधानमन्त्री तथा मन्त्रिपरिषद्को कार्यालय (२०७४), स्थानीय सरकार सञ्चालन ऐन, २०७४, काठमाडौं: प्रधानमन्त्री तथा मन्त्रिपरिषद्को कार्यालय ।
- शिक्षा तथा खेलकुद मन्त्रालय (२०५७), शिक्षक सेवा आयोग नियमावली, २०५७, काठमाडौं: शिक्षा तथा खेलकुद मन्त्रालय ।
- शिक्षा, विज्ञान तथा प्रविधि मन्त्रालय (२०७६), आधारभूत तह (कक्षा १-३) को पाठ्यक्रम, २०७६, काठमाडौं: शिक्षा, विज्ञान तथा प्रविधि मन्त्रालय ।
- शिक्षा, विज्ञान तथा प्रविधि मन्त्रालय (२०७६), विद्यालय शिक्षाको राष्ट्रिय पाठ्यक्रम प्रारूप, २०७६, काठमाडौं: शिक्षा, विज्ञान तथा प्रविधि मन्त्रालय ।
- संविधानसभा सचिवालय (२०७२), नेपालको संविधान, काठमाडौं: संविधानसभा सचिवालय ।
- Central Bureau of Statistics (2019). **National economic census, 2018**. Kathmandu: Author.
- Central Bureau of Statistics (2019). **Nepal labour force survey, 2017/18**. Kathmandu: Author.

- Central Bureau of Statistics. (2011). **National population census, 2011, Nepal.** Kathmandu: Author.
- Council for Technical Education and Vocational Training (2019). **Annual report, 2018/19.** Bhaktapur: Author.
- Department of Education (2018). **Education management information system, flash I & flash II reports (2018/19).** Bhaktapur: Author.
- Department of Education. (2017). **Education management information system, flash I & flash II reports.** Bhaktapur: Author.
- Education Review Office (2016). **Report on national assessment of student achievement.** Bhaktapur: Author.
- Education Review Office (2018). **Report on national assessment of student achievement.** Bhaktapur: Author.
- Enhanced Vocational Education and Training (EVENT) Project (2019). **EVET-II brochure and database.** Kathmandu: Author.
- Ministry of Education (2016). **School sector development plan, 2016/17–2022/23.** Kathmandu: Author.
- Ministry of Education, Science & Technology (2018). **Compulsory and free education act, 2018.** Kathmandu: Nepal Law Commission.
- Ministry of Education, Science & Technology (2018). **Education act, 1971 (ninth amendment).** Kathmandu: Nepal Law Commission.
- Ministry of Education, Science & Technology (2018). **Education information, 2017.** Kathmandu: Author.
- Ministry of Education, Science & Technology (2019). **Education information, 2018.** Kathmandu: Author.
- Ministry of Education, Science & Technology (2019). **National education policy, 2019.** Kathmandu: Author.
- Ministry of Education, Science & Technology (2019). **National policy on Science, Technology and Innovation, 2019.** Kathmandu: Author.
- Ministry of Education, Science & Technology (2019). **SDG 4: Nepal National Framework.** Kathmandu: Author.
- Ministry of Education, Science & Technology (2019). **Comprehensive technical and vocational education and training annual report.** Kathmandu: Author.

- Ministry of Education, Science & Technology (2019). **Technical and vocational education and training report: Factsheets and infographics**. Kathmandu: Author.
- Ministry of Education, Science & Technology (2020). **National qualifications framework**. Kathmandu: Author.
- Ministry of Finance (2020). **Budget speech, 2020/21**. Kathmandu: Author.
- Ministry of Finance (2020). **Economic survey, 2019/20**. Kathmandu: Author.
- Ministry of Law, Justice and Parliamentary Affairs (2015). **Constitution of Nepal**. Kathmandu: Author.
- National Examinations Board (2019, 2018, 2017, 2016 & 2015). **Grades 11 and 12 results published in 2019, 2018, 2017, 2016 & 2015**. Bhaktapur: Author.
- National Planning Commission (2016). **14<sup>th</sup> plan**. Kathmandu: Author.
- National Planning Commission (2017). **Sustainable development goals, status and roadmap: 2016-2030**. Kathmandu: Author.
- National Planning Commission (2018). **Needs assessment, costing and financing strategy for sustainable development goals**. Kathmandu: Author.
- National Planning Commission (2020). **15<sup>th</sup> plan**. Kathmandu: Author. Kathmandu: Author.
- Office of the Controller of Examinations (2019, 2018, 2017, 2016 & 2015). **SLC and SEE results published in 2020, 2019, 2018, 2017, 2016 & 2015**. Bhaktapur: Author.
- UNESCO (2016). **Education 2030-Incheon declaration and framework for action for the implementation of sustainable development goal 4**. Paris: Author.
- United Nations (2015). **Transforming our world: The 2030 agenda for sustainable development**. New York: Author.
- University Grants Commission (2020). **Education management information system: Report on higher education, 2019/20**. Bhaktapur: Author.



शिक्षा, विज्ञान तथा प्रविधि मन्त्रालय  
Ministry of Education, Science and Technology